

消 防 年 報

令和4年版



青森地域広域事務組合消防本部

表 紙

令和4年度緊急消防援助隊

北海道東北ブロック合同訓練ロゴマーク

は し が き

この消防年報は、消防行政の円滑な運営と消防力の充実強化のための資料とし、あわせて令和3年中における火災の実態や、消防・救急活動の現況等を広く一般に紹介し、消防行政に対する理解を深めていただくと共に、防火思想の高揚を図るため作成いたしました。

本書の統計のうち、予算関係は会計年度とし、その他のもので年月日を明示したものはその時点での現況であります。

令和4年9月

青森地域広域事務組合消防本部

目 次

・青森消防の沿革-----	1
---------------	---

消防組織・職員

・管内図及び消防本部・消防署等の配置図-----	5	・庁舎等の建設概要-----	10
・構成市町村の面積・人口・世帯数・一般会計予算額---	5	・階級別・勤続年数別消防職員数-----	11
・組織図及び主な分担事務-----	6	・階級別・年齢別消防職員数-----	12
・執行機関及び議決機関-----	7	・消防職員配置表-----	13
・令和4年度一般会計当初予算（消防分）-----	8	・令和3年度職員研修状況-----	14
・庁舎等の所在地-----	9	・令和3年度の主な行事-----	15

予 防

・防火対象物数-----	16	・特別防災区域の状況-----	25
・中高層建築物数-----	17	・令和3年火災概況-----	26
・防火管理者選任届出及び消防計画届出状況-----	18	・構成市町村別火災統計-----	28
・各年度における防火管理講習実施状況-----	19	・構成市町村別過去10年間の死傷者数-----	28
・令和3年度住民に対する訓練指導実施状況-----	19	・令和3年月別火災統計-----	30
・令和3年度広報活動実施状況-----	19	・令和3年覚知時間・月・覚知別火災発生状況----	32
・幼少年女性防火クラブ結成状況-----	20	・令和3年建物火災用途別火災状況-----	33
・令和3年度用途別消防同意・消防検査等実施状況	22	・令和3年出火原因別火災状況-----	34
・令和3年度消防設備関係事務処理状況-----	23	・令和3年建物火災出火箇所・用途別火災状況----	36
・令和3年度構造別消防同意状況-----	23	・過去10年間の火災発生状況（事務組合）-----	37
・令和3年度構造別消防検査状況-----	23	・過去10年間の月別火災発生件数（事務組合）---	38
・過去5年間の消防同意・不同意状況-----	23	・過去10年間の曜日別火災発生件数（事務組合）-	38
・消防用設備等事務処理状況-----	24	・過去10年間の主な火災原因（事務組合）-----	39
・階数・構造別消防同意状況-----	24	・予防課各種行事等の風景-----	40
・階数・構造別計画通知状況-----	24	・主な火災-----	41
・危険物製造所等設置状況-----	25		

警 防

・緊急消防援助隊-----	46	・令和3年事故種別割合-----	57
・消防車両一覧表-----	48	・令和3年と令和2年の出動件数比較-----	57
・消防用資機材-----	50	・令和3年曜日別・月別救急出動状況-----	58
・車両等配置表-----	52	・令和3年事故種別・年齢別搬送人員状況-----	62
・消防水利施設状況調-----	53	・令和3年救急隊員の行った応急処置件数-----	66
・開発行為に伴う消防水利状況-----	53	・令和3年時間別救急出動件数-----	68
・令和3年救助・救急業務の概要-----	54	・令和3年救命講習受講統計-----	69
・令和3年救助出動状況-----	55	・主な災害（火災を除く）-----	70
・令和3年各署別救急統計-----	56		

消 防 団

・構成市町村内の消防団状況調-----	72	・青森市消防団員在職年数調-----	78
・青森市消防団組織図及び管轄区域図-----	73	・青森市消防団員年齢調-----	78
・青森市消防団機械器具置場及び装備-----	74	・青森市消防団員出動調-----	78
・消防団員の定員及び実員数-----	77	・令和3年度青森市消防団の主な行事-----	79

通 信 指 令

・通信施設-----	80	・病院紹介電話-----	84
・デジタル無線局数（基地局・移動局）-----	81	・高機能消防指令システム機器構成-----	86
・令和3年の119番通報月別受信件数-----	82	・青森地域広域事務組合消防本部機器構成図-----	88
・過去5年間の119番通報受信件数-----	83	（システム系統図）	
・災害情報テレホンガイド利用数-----	83		

青森消防の沿革

年	出来事
天和元	消防負担法を定め、青森町消防組の受持地区を定める。
元禄4	辯天社内望遠楼を町奉行所に移転する。
元文2	青森火の廻役足軽4人出張となる。夜警の訓令あり。
寛政2	地方火消生まれる。火警の訓令あり。
文化11	消防組規定の修正あり。
天保14	茶屋町野に於て防火演習あり。聊筒初めて備う。
文久2	青森火消組設立。
明治5	自警組織設立される。消防演習規程制定。
明治6	失火消防規則制定される。
明治7	火災予防のため、道路拡張に着手する。
明治10	青森警察署望火櫓成り、警鐘打数定まる。
明治17	柿崎忠兵衛氏、初代消防組頭となり月1円の手当支給される。
明治23	消防ポンプ操法の訓、火防駆付夫服務心得定まる。
明治27	青森義勇団組織される。
明治31	青森に市制を施行。
明治42	消火栓257個布設される。
明治43	新町、塩町に消防屯所を設けて、初めて蒸気ポンプ2台購入。
大正元	消防組頭の協議会、火防組合役員会協議会開催す。
大正4	消防組組織区域を改正、従来町をもって消防の区域を規定。
大正5	常勤消防手10名を任命、新町5人、塩町5人配置し、機関部を廃止。常備消防部を設置、蒸気ポンプ1台を配置。
大正7	消防組組織区域改正、消防手市外出動区域を定めた。
大正12	新町小学校校庭の一部に望楼設置。
大正13	堤橋屯所に望楼設置。
昭和3	本市消防組を6部に区分し、各部に部長を置く。
昭和7	ガソリンポンプ2台購入、火災報知機を設置した。
昭和9	青森水上消防隊組織される。
昭和10	青森消防組の組織及び区域改正、全市を5部に併属。
昭和14	青森市警防団と青森市海上警防団に編成組織、青森市警防団は5分団、海上警防団は2分団とし、各分団に消防部、火管制部、警備部、防毒部、警報部、配給部、工作部、避難管理部の8部を設けた。
昭和16	青森市役所に消防係新設。
昭和20	常備消防を強化し、沖館、浪打に屯所設置。
昭和21	堤橋屯所新設。

昭和22	浜町出張所を開設。
昭和23	警察行政より分離して消防本部を設置。 1 消防署、堤町、浜町、合浦（進駐軍）の3出張所を消防職員定数112名で開設。
昭和24	合浦出張所を閉所、沖館出張所開設。 速消車を県下で八戸市、三本木町に次ぐ3台目として購入、普通ポンプ自動車購入。
昭和25	火災報知機50基設置、消防施設の早期整備を図り、特に火災予防のため主婦の1日消防を実施。 少年消防クラブを設置。
昭和26	火災報知機用3輪自動車購入、消防職員15名増員。全国一斉火災予防運動実施。東京消防庁音楽隊来青。
昭和27	青森市消防本部及び消防署移転、堤町出張所を開設。火災報知機40基増設。
昭和28	火災報知機54基増設。損害保険協会より速消車1台寄贈される。青森県消防ポンプ操法競技大会開催。 消防職員定数120名、消防団員定数1,585名。
昭和29	青森市消防本部及び消防署第2期工事完了し落成式を行う。消防本部に予防係を置く。
昭和30	堤町、沖館出張所を分署に改称、消防職員定数を142名とする。旭町分署開設。
昭和31	普通ポンプ自動車1台、速消車各1台購入。小型動力ポンプ5台購入。無線機4基（内基地局1）を設置。 消防職員6名増員。
昭和32	普通ポンプ自動車、指揮車1台、指令車各1台購入。小型動力ポンプ5台購入。 無線機3基、火災報知機7基、貯水槽11基新設。消防職員3名増員。
昭和33	栄町分署開設、堤町分署を閉署。消防本部に新型救急自動車配備される。火災報知機6基新設。 消防職員9名増員。
昭和34	油川分署開設。消防職員18名増員。
昭和35	小型動力ポンプ5台、梯子付ポンプ自動車1台購入。消防職員24名増員。
昭和36	普通ポンプ自動車1台、中型ポンプ自動車1台購入。防火水槽10基、火災報知機5基増設。
昭和37	小型動力ポンプ6台購入。防火水槽7基、火災報知機8基増設。消防職員5名増員。
昭和38	浅虫分署用地取得。消防職員定数216名。消防団員の定数1,600名となる。
昭和39	浅虫分署開設。消防本部を3課6係に改める。
昭和40	化学消防車1台購入。超短波無線（移動用）3基を増設。消防職員4名増員。
昭和41	水槽付消防ポンプ自動車1台購入。消防職員10名増員。
昭和42	速消車1台、普通ポンプ自動車3台、小型動力ポンプ6台購入。消防職員9名増員。
昭和43	十勝沖地震発生、M7.8。青森で震度5。工作車1台購入。火災報知機12基増設。消防職員10名増員。
昭和44	筒井分署開設。火災報知機13基増設。消防職員17名増員。
昭和45	水槽付消防ポンプ自動車1台、普通ポンプ車1台、小型動力ポンプ8台購入。 火災報知機12基増設。消防職員4名増員。
昭和46	新城分署開設。消防職員定数251名となる。屈折梯子付ポンプ自動車1台購入。消防職員21名増員。
昭和47	4月1日、1市2町3村で青森地域広域消防事務組合を発足、消防職員定数293名となる。 今別、蟹田両分署開設。損害保険協会より重化学車寄贈される。32m梯子付ポンプ自動車1台購入。
昭和48	原別分署開設。消防職員定数315名となる。

昭和49	浪館分署開設。消防職員定数331名となる。
昭和50	消防職員定数333名となる。
昭和53	24m梯子付ポンプ自動車1台購入。消防職員定数341名となる。 火災報知機を昭和25年に設置以来、公設257基、私設36基で火災通報の役目を果たしてきたが、急速な電話の普及と火災報知機の老朽化により、昭和52年から順次撤去した。 10月24日「352番」橋本三丁目鉄道官舎の撤去により全てが廃止された。
昭和54	消防職員350名となる。
昭和55	3点セット（高所放水車1台、大型化学消防車1台、泡原液搬送車1台）、起震車1台購入。 救助工作隊編成。消防合同庁舎開設。2署10分署となる。
昭和56	消防職員定数359名となる。小型動力ポンプ付水槽車1台購入。
昭和58	日本損害保険協会より化学消防車1台、日本自動車工業会及び青森信用金庫（創立70周年記念事業）より救急自動車1台寄贈される。
昭和59	横内分署用地取得。日本消防協会より広報車1台を寄贈される。
昭和60	東消防署・教育研修センター合同庁舎開設。日本消防協会より救急自動車1台を寄贈される。
昭和61	青森県共済農業協同組合より救急自動車1台を寄贈される。小型動力ポンプ付水槽車1台購入。 ㈱青森テレビより救急自動車2台(ATV1・2号車)を寄贈される。
昭和62	高所工作車(12m級梯子付)1台購入。
昭和63	水槽付消防ポンプ自動車1台購入。消防職員定数379名となる。
平成元	横内分署開設。消防職員20名増員。連絡車1台、救急自動車1台、消防ポンプ自動車1台購入。
平成2	連絡車6台、救急自動車1台購入。㈱青森テレビ、日本自動車工業会より救急自動車を各1台寄贈される。
平成3	㈱兼松通商より水槽付消防ポンプ自動車、消防ポンプ自動車、救急自動車を各1台寄贈される。 50m梯子付自動車、化学消防車、消防ポンプ自動車各1台購入。
平成4	高規格救急自動車、消防ポンプ自動車各1台購入。 日本損害保険協会より救急普及啓発広報車1台寄贈される。
平成5	旭町分署閉署、筒井分署新築移転。水槽付消防ポンプ自動車1台購入。
平成6	青森市本町公園内に飲料水兼用型耐震性緊急貯水槽を設置。 防火広報車3台購入。救助工作車Ⅱ型1台購入。
平成7	消防職員22名増員。消防職員定数401名となる。 浅虫分署へ防火広報車1台配備。5月9日消防緊急通信指令システム運用開始。
平成8	高度救助用資機材を装備した救助工作車Ⅲ型及び自給自足するための資機材を装備した支援車各1台購入。消防職員12名増員。消防職員定数413名となる。
平成9	25m梯子付ポンプ自動車購入。 4月1日油川分署新築移転、救急自動車1台配備。 水槽付消防ポンプ自動車、消防ポンプ自動車、防災指導車（起震車）各1台購入。
平成10	7月29・30日青森市において、緊急消防援助隊北海道・東北ブロック合同訓練実施。
平成11	浅虫分署用地隣接地取得。水槽付消防ポンプ自動車1台、消防ポンプ自動車2台購入。

平成12	水槽付消防ポンプ自動車1台、消防ポンプ自動車2台、救急自動車1台、連絡車2台購入。
平成13	浅虫分署新築移転。水槽付消防ポンプ自動車3台、高規格救急自動車1台、連絡車2台購入。
平成14	横内分署に訓練塔建設される。高規格救急自動車1台、連絡車2台購入。
平成15	水槽付消防ポンプ自動車1台、指令車2台購入。
平成16	大型高所放水車購入。
平成17	3月28日に蟹田町・平館村・三厩村が合併し外ヶ浜町を、また、4月1日に青森市と浪岡町が合併し青森市をそれぞれ設置したことから、構成市町村が1市2町1村となる。 このため旧浪岡町消防本部が編入され、消防本部は4課、消防署は3署10分署、消防職員定数は458名で組織される。高規格救急自動車1台購入。
平成18	高規格救急自動車3台購入。
平成19	浪館分署新築移転。大型化学消防車1台、泡原液搬送車1台購入。
平成20	水槽付消防ポンプ自動車、高規格救急自動車、指令車各1台購入。
平成21	4月6日高機能消防指令システム運用開始。小型動力ポンプ付水槽車、高規格救急自動車、連絡車各1台購入。
平成22	消防ポンプ自動車、高規格救急自動車各1台購入。
平成23	化学消防車1台購入。
平成24	化学消防車1台購入。総務省消防庁より指揮車1台無償配備。
平成25	国及び県の消防の広域化の方針を受け、2月1日に東津軽郡平内町が青森地域広域消防事務組合に加入し、構成市町村が1市3町1村となる。3月31日より平内消防署が青森消防として業務開始、同日、開署式を挙げる。消防署は4署10分署、消防職員定数は492名で組織される。 化学消防車1台購入。総務省消防庁より支援車1台無償配備。
平成26	救助工作車Ⅲ型1台、高規格救急自動車2台購入。 青森八甲ライオンズクラブより高規格救急自動車1台寄贈される。浪岡消防署及び新城分署新築。
平成27	3月16日デジタル無線整備完了し、運用開始。化学消防車1台購入。 4月1日に青森地域広域事務組合と統合することから、同年3月31日をもって青森地域広域消防事務組合を解散する。4月1日、青森地域広域事務組合と統合し、青森地域広域事務組合消防本部として業務を開始する。構成市町村、消防職員定数に変更はなし。 消防ポンプ自動車1台、水槽付消防ポンプ自動車1台、高規格救急自動車1台、防災広報車2台購入。
平成28	消防ポンプ自動車（CAFS）、小型動力ポンプ付水槽車各1台購入。
平成29	水槽付消防ポンプ自動車（CAFS、13mブーム付）1台、高規格救急自動車2台、防災広報車1台購入。
平成30	35m級先端屈折式梯子付消防自動車1台、消防ポンプ自動車1台、高規格救急自動車2台、指揮車1台、防災広報車1台購入。原別分署新築移転。
平成31 (令和元)	支援車Ⅲ型、救助工作車、水槽付消防ポンプ自動車、連絡車各1台購入。 総務省消防庁より津波・大規模風水害対策車1台無償配備。
令和2	消防ポンプ自動車、作業車各2台、高規格救急自動車、指令車、連絡車、各1台購入。 今別分署及び平内消防署新築移転。消防職員定数は502名となる。
令和3	消防ポンプ自動車、高規格救急自動車、連絡車各2台購入。

消防組織・職員



第50回 全国消防救助技術大会

第50回全国消防救助技術大会（開催地：東京都立川市）



第50回東北地区支部消防救助技術指導会（開催地：新潟県新潟市）

管内図及び消防本部・消防署等の配置図

(令和4年4月1日現在)

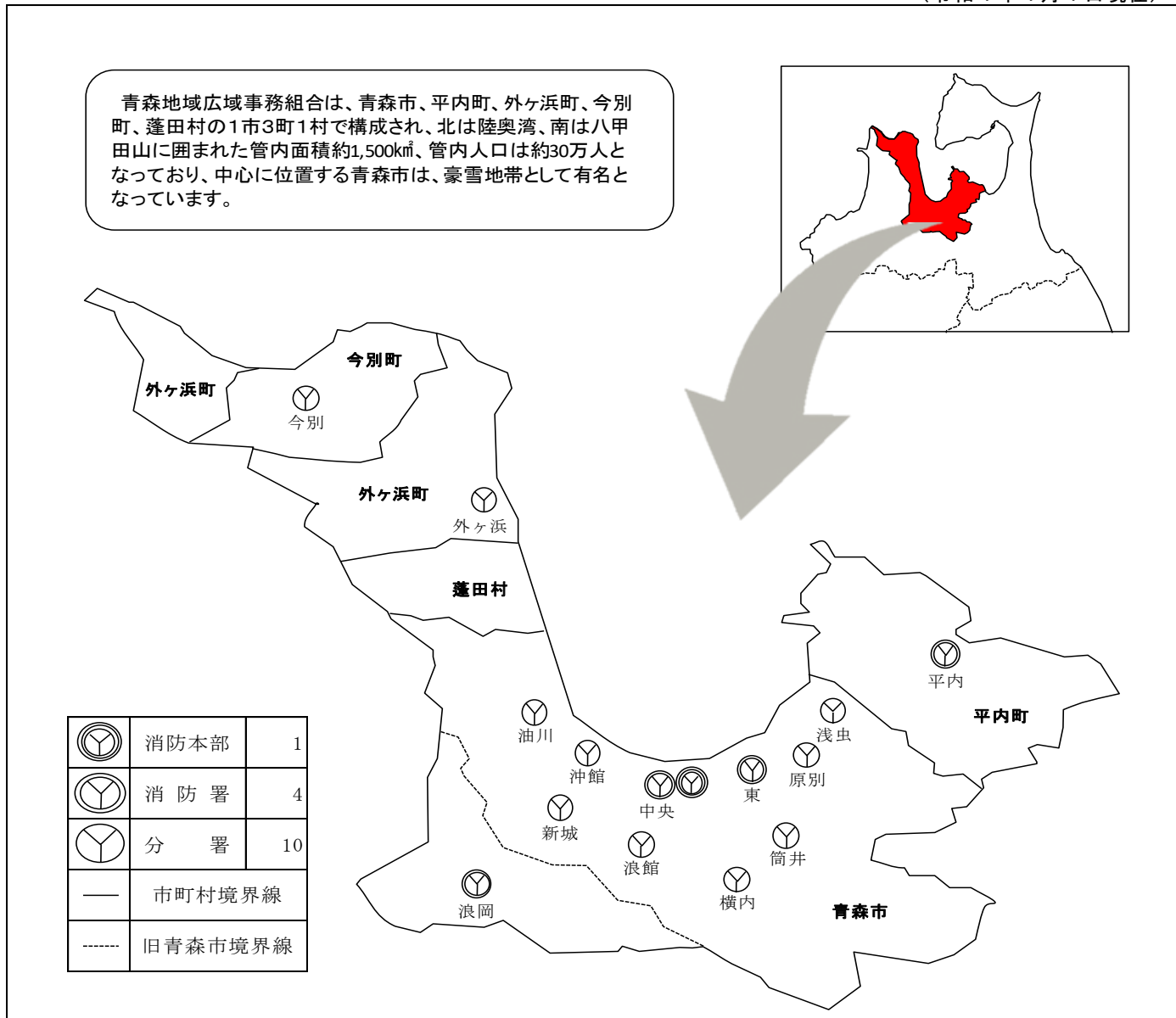

構成市町村の面積・人口・世帯数・一般会計予算額

(令和4年4月1日現在)

区分 市町村名	面積 (km ²)	人口 (人)	世帯数 (世帯)	一般会計 予算額 (千円)
青森市	824.61	272,752	136,781	123,811,000
平内町	217.09	10,332	4,826	7,330,000
外ヶ浜町	230.30	5,448	2,738	5,030,000
今別町	125.27	2,379	1,363	2,980,507
蓬田村	80.84	2,627	1,144	2,227,542
合計	1,478.11	293,538	146,852	141,379,049

執行機関及び議決機関

組合の執行機関は管理者1人、代表副管理者1人、副管理者3人、会計管理者1人となっております。また、組合議会の議員定数は17人で構成市町村議員から選任されております。

(1) 執行機関

(令和4年4月1日現在)

管 理 者	青 森 市 長	小野寺 晃 彦
代 表 副 管 理 者	外 ヶ 浜 町 長	山 崎 結 子
副 管 理 者	平 内 町 長	船 橋 茂 久
副 管 理 者	今 別 町 長	阿 部 義 治 (※)
副 管 理 者	蓬 田 村 長	久 慈 修 一
会 計 管 理 者	青森市会計管理者	柿 崎 哲 男

※令和4年7月24日から就任

(2) 監査機関

(令和4年4月1日現在)

監 査 委 員	出 町 文 孝	福 井 洋 一
---------	---------	---------

(3) 議決機関

(令和4年4月1日現在)

市 町 村 名	氏 名	役 職
青 森 市	万 徳 な お 子	
	赤 平 勇 人	議 会 運 営 委 員
	竹 山 美 虎	
	秋 村 光 男	議 会 運 営 委 員
	中 村 節 雄	
	神 山 昌 則	議 会 運 営 委 員
	小 豆 畑 緑	議 会 運 営 委 員
	渡 部 伸 広	議 会 運 営 委 員 長
平 内 町	木 戸 喜 美 男	議 長
	田 中 茂 勝	議 会 運 営 委 員
外 ヶ 浜 町	亀 田 弘 徳	副 議 長
	福 井 洋 一	監 査 委 員
今 別 町	安 藤 英 博	議 会 運 営 委 員
	本 間 闘 士	議 会 運 営 副 委 員 長
蓬 田 村	成 田 精 市	
	川 崎 憲 二	
	吉 田 勉	議 会 運 営 委 員

令和4年度一般会計当初予算（消防分）

令和4年度の消防予算は、社会情勢の変化を的確にとらえ、複雑多様化する災害態様や都市構造に対応できる総合的な消防防災体制の充実強化に努め、安全で災害に強いまちづくりを推進するため52億1千9万6千円を計上しました。

【歳入】

（令和4年4月1日現在）

款	本年度予算額	前年度予算額	比較
分担金及び負担金	4,661,307	4,989,192	△ 327,885
使用料及び手数料	7,399	4,440	2,959
国庫支出金	0	0	0
県支出金	18,135	18,135	0
財産収入	7,503	3,201	4,302
繰越金	0	0	0
諸収入	303,852	289,772	14,080
組合債	211,900	97,000	114,900
歳入合計	5,210,096	5,401,740	△ 191,644
うち 青森市消防団業務受託収入	285,816	272,948	12,868

（単位：千円）

【歳出】

（令和4年4月1日現在）

款	本年度 予算額	前年度 予算額	比較	本年度予算額の財源内訳			
				特定財源			一般財源
				国・県 支出金	地方債	その他	
総務費	84,655	301,530	△ 216,875	0	0	2,937	81,718
消防費	4,842,823	4,831,021	11,802	18,135	211,900	30,001	4,582,787
公債費	276,618	263,189	13,429	0	0	0	276,618
予備費	6,000	6,000	0	0	0	0	6,000
歳出合計	5,210,096	5,401,740	△ 191,644	18,135	211,900	32,938	4,947,123
うち 青森市消防団業務受託費	286,710	273,819	12,891	2,618	0	1,740	282,352

（単位：千円）

庁舎等の所在地

(令和4年4月1日現在)

署名	所在地	電話番号	
消防本部	〒030-0861 青森市長島二丁目1番1号	庶務課	017(775)0852
		予防課	017(775)0853
		警防課	017(775)0854
		通信指令課	017(775)0851
中央消防署	〒030-0861 青森市長島二丁目1番1号	017(775)0855	
沖館分署	〒038-0002 青森市沖館三丁目2番53号	017(781)0002	
油川分署	〒038-0058 青森市大字羽白字池上197番地1	017(788)0245	
新城分署	〒038-0042 青森市大字新城字平岡175番地4	017(788)3981	
浪館分署	〒030-0856 青森市西大野二丁目1番1号	017(739)5400	
外ヶ浜分署	〒030-1303 東津軽郡外ヶ浜町字蟹田14番地	0174(22)2184	
今別分署	〒030-1502 東津軽郡今別町大字今別字中沢56番地1	0174(35)2119	
東消防署	〒030-0903 青森市栄町一丁目10番10号	017(741)0613	
浅虫分署	〒039-3501 青森市大字浅虫字坂本51番地7	017(752)2569	
筒井分署	〒030-0944 青森市大字筒井字八ツ橋6番地7	017(728)1922	
原別分署	〒030-0931 青森市大字平新田字森越33番地2	017(726)2258	
横内分署	〒030-0132 青森市大字新町野字菅谷50番地1	017(738)9909	
浪岡消防署	〒038-1311 青森市浪岡大字浪岡字稲村101番地1	0172(62)3119	
平内消防署	〒039-3313 東津軽郡平内町大字沼館字家岸24番地1	017(755)3119	

庁舎等の建設概要

(令和4年4月1日現在)

名 称	構 造	敷地面積 (㎡)	建 物 面 積 (㎡)		完成年月日	
消 防 合 同 庁 舎	鉄骨鉄筋コンクリート5階建	1,326.51	1 階	874.83	昭和55年3月20日	
			延	3,879.27		
沖 館 分 署	鉄骨造り 2階建	2,052.88	1 階	413.08	昭和53年3月20日	
			延	571.23		
油 川 分 署	鉄骨造り 2階建	2,580.13	1 階	464.53	平成10年2月9日	
			延	706.15		
新 城 分 署	鉄骨造り 2階建	1,819.26	1 階	470.29	平成26年12月24日	
			延	731.19		
浪 館 分 署	鉄骨造り 2階建	1,692.11	1 階	510.94	平成19年2月28日	
			延	735.07		
外ヶ浜分署	鉄骨造り 2階建	367.20	1 階	159.00	昭和47年10月30日 (増)平成13年11月20日	
			延	370.13		
今 別 分 署	鉄骨造り 2階建	3,115.37	1 階	503.35	令和2年9月30日	
			延	755.67		
東 消 防 署 教育研修センター 複 合 施 設	鉄骨鉄筋コンクリート 5階建 (内1・2階)	3,145.81	東消防署1・2階		昭和60年3月20日	
			1,228.38			
			共用部分 138.11			
			研修センター3~5階			
		2,968.73				
		共用部分 333.34				
浅 虫 分 署	鉄骨造り 2階建	889.58	1 階	384.37	平成13年9月27日	
			延	540.79		
筒 井 分 署	鉄骨造り 2階建	1,564.95	1 階	401.40	平成5年3月19日	
			延	632.90		
原 別 分 署	鉄骨造り 2階建	1,967.72	1 階	476.25	平成30年6月29日	
			延	728.29		
横 内 分 署	鉄骨造り 2階建	3,316.56	1 階	437.44	昭和63年12月13日	
			延	625.24		
訓 練 塔	A塔鉄骨造り 5階建	同上敷地内	A塔	1階	75.48	平成14年10月17日
				延	185.70	
	B塔		1階	51.06		
			延	134.22		
浪 岡 消 防 署	鉄筋コンクリート造り 2階建	2,443.26	1 階	849.06	平成26年9月26日	
			延	1,401.78		
平 内 消 防 署	鉄筋コンクリート造り 2階建	7,855.71	1 階	1,422.12	令和2年11月30日	
			延	1,821.19		
	訓 練 塔	鉄筋コンクリート造り 4階建	同上敷地内	1 階		46.85
			延	187.40		

階級別・勤続年数別消防職員数

(令和4年4月1日現在)

階級 勤続年数	合計	消防吏員										事務 職員
		小計		正監	監	司令長	司令	司令補	士長	副士長	消防士	
		うち女性										
	489	487	5	1	5	12	43	91	154	59	122	2
0年	13	12									12	1
1年	14	14				1					13	
2年	13	12	2								12	1
3年	16	16									16	
4年	11	11									11	
5年	15	15	3								15	
6年	11	11							1		10	
7年	14	14							3		11	
8年	16	16							5		11	
9年	26	26							15		11	
10年	15	15							10	5		
11年	20	20						3	12	5		
12年	22	22						2	17	3		
13年	12	12							8	4		
14年	10	10						5	3	2		
15年	8	8						3	5			
16年	4	4						1		3		
17年	9	9						2	2	5		
18年	12	12						5	6	1		
19年	10	10						6	2	2		
20年	9	9						5	4			
21年	13	13					1	5	6	1		
22年	13	13					2	2	6	3		
23年	6	6					2	1	1	2		
24年	13	13						6	5	2		
25年	11	11					3	2	3	3		
26年	17	17					2	6	8	1		
27年	28	28					6	7	9	6		
28年	7	7					2	1	3	1		
29年	12	12					5	4	3			
30年	5	5					1	3	1			
31年	8	8					4	1	2	1		
32年	2	2			1	1						
33年	8	8					1	5		2		
34年	14	14			1	4	2	2	4	1		
35年	7	7			1		2		2	2		
36年	7	7					2	2	2	1		
37年	10	10				3	2	2	2	1		
38年	10	10					3	3	3	1		
39年	5	5			2		1	2				
40年	7	7		1		3	0	1	1	1		
41年	5	5					1	4				
42年	0	0					0					
43年	1	1					1					
平均勤続年数	17.9年	17.9年	3.8年	40.0年	35.8年	33.3年	29.4年	25.0年	18.3年	20.9年	4.3年	1.0年

※短時間再任用職員は含まず。

階級別・年齢別消防職員数

(令和4年4月1日現在)

階級 年齢	消防吏員											
	合計	小計		正監	監	司令長	司令	司令補	士長	副士長	消防士	事務職員
		うち女性										
	489	487	5	1	5	12	43	91	154	59	122	2
18歳	3	3									3	
19歳	7	7									7	
20歳	5	5	1								5	
21歳	14	14	1								14	
22歳	10	10									10	
23歳	14	14	1								14	
24歳	8	8									8	
25歳	11	11	1								11	
26歳	12	12	1						1		11	
27歳	10	10							3		7	
28歳	15	15							5	2	8	
29歳	11	11							4	3	4	
30歳	15	15							7	5	3	
31歳	12	12							6	1	5	
32歳	17	17							11	2	4	
33歳	18	18						4	11	2	1	
34歳	20	20						3	11	2	4	
35歳	14	14							10	2	2	
36歳	6	6						1	4		1	
37歳	13	13						6	5	2		
38歳	18	18						4	8	6		
39歳	10	10						6	3	1		
40歳	7	7					1	3		3		
41歳	10	10					1	4	4	1		
42歳	6	6						1	3	2		
43歳	10	10						2	4	4		
44歳	20	20					1	7	9	3		
45歳	17	17					2	6	8	1		
46歳	17	17					4	4	7	2		
47歳	6	6						4	1	1		
48歳	15	15					4	5	4	2		
49歳	14	14					6	4	3	1		
50歳	9	9					3	3	3			
51歳	11	9					2	3	1	3		2
52歳	8	8					1	2	4	1		
53歳	7	7					4	1	1	1		
54歳	8	8			1	4	1	2				
55歳	6	6			2	2	2					
56歳	12	12			1	1	3	3	3	1		
57歳	19	19			3	3		6	4	3		
58歳	11	11		1		4	1		3	2		
59歳	11	11			1	1	2	6	1			
60歳	0	0										
61歳	2	2					2					
平均年齢	38.9歳	38.9歳	23.0歳	58.0歳	57.2歳	56.8歳	51.0歳	45.8歳	39.4歳	40.9歳	25.0歳	51.0歳

※短時間再任用職員は含まず。

消防職員配置表

(令和4年4月1日現在)

階級	計	正監	監	司令長	司令	司令補	士長	副士長	消防士	うち女性	事務職員	うち女性	再任用フルタイム	再任用短時間
実員	489	1	5	12	41	91	154	59	122	(5)	2	(1)	2	29
本部	消防長	1	1											
	消防次長	1		1										
	庶務課	15			2	2	5	3			2	(1)	1	
	予防課	13			1	4	4	4						2
	警防課	12			1	3	4	3					1	1
	通信指令課	17			1	4	4	6	2					2
	本部計	59	1	1	5	13	17	16	2		2	(1)	2	5
中央	中央消防署	66		1	2	4	12	24	5	18	(4)			
	沖館分署	24				1	2	9	5	7				2
	油川分署	22				1	4	6	5	6				2
	新城分署	22				1	4	5	5	7				2
	浪館分署	22				1	4	8	4	5				2
	外ヶ浜分署	24				1	2	10	1	10				1
	今別分署	24				1	2	5		16				4
	管内計	204		1	2	10	30	67	25	69	(4)			13
東	東消防署	64		1	2	4	12	23	3	19				1
	浅虫分署	14				1	2	3	3	5				
	筒井分署	22				1	4	6	5	6				2
	原別分署	22				1	4	6	7	4				2
	横内分署	22				1	4	6	6	5				2
	管内計	144		1	2	8	26	44	24	39				7
浪岡	浪岡消防署	43		1	2	4	10	15	5	6	(1)			4
平内	平内消防署	39		1	1	6	8	12	3	8				

条例定数 502名 実員 489名

実員に含まず 再任用短時間29名、青森県消防学校2名

実員を含む 再任用フルタイム2名、総務省消防庁1名、防災航空隊1名

令和3年度職員研修状況

		研修種別	対象者・資格等	研修期間	人数
学校研修	消防 大学 校	指揮隊長コース（第25回）	緊急消防援助隊の県大隊長	4/8～4/20	1
		警防科（第108期）	消防司令補以上かつ警防業務に従事	6/2～7/20	1
		査察業務マネジメントコース（第5回）	査察業務全般を主管する係長以上	8/16～8/20	2
	青森 県消 防学 校	初任教育（第72回）	新たに消防職員に任命された者	4/12～10/6	13
		救助科（第39回）	救助担当者及びその予定者	10/12～11/9	4
		救急科（第30回）	新たに救急隊員の資格を取得しようとする者	11/1～12/24	9
		中級幹部科（第17回）	消防司令又は消防司令補の階級にあり、 組織の管理を職務とする者	1/12～1/20	2
		警防科（第39回）	災害現場において、消防隊等の指揮業務を担当する 者及びその予定者	10/18～10/29	3
		予防査察科（第14回）	各消防本部から推薦された消防職員37名	中止	
		危険物科（第09回）	危険物業務担当者及びその予定者	中止	
	火災調査科（第20回）	火災調査担当者等	2/28～3/11	4	
派遣 研修	資格 取得 研修	2級小型船舶操縦士	救助隊員等	6/30～8/15	4
		小型移動式クレーン	〃	6/15～6/17	2
		玉掛け	〃	5/25～5/27	2
		大型自動車免許	消防隊員	5/6～10/13	2
		フルハーネス特別教育	救助隊員	8/23	1
		救急救命士養成研修	救急救命士のうち、一定の条件を満たした者	4/6～10/4 9/2～3/14	2 2
内部 研修	人材 育成 研修	消防庁での担当業務と 災害対応について	全職員	5/24	48
		消防大学校第82期救急科を終えて	〃	7/16	32
		人材育成研修 ～将来のリーダーに向けて～	〃	8/18	43
		自衛隊の災害対応	〃	10/28	64
		119番から始まる災害対応 火災現場指揮と先着隊	〃	3/16	58
		昇任者研修	当該年度に昇任した者	4/13・4/19・4/20	56
		初任科修了者研修	当該年度の消防学校初任教育修了者	10/12	13
	予防 課	予防 セミナー（全7回）	全職員	5/25・5/26	29
			〃	6/24・6/25	50
			〃	7/19・7/20	49
			〃	8/16・8/17	50
			〃	9/16・9/17	68
			〃	10/26・10/27	44
〃			12/16・12/17	57	
		出張研修（10分署へ）	分署職員	9/7～10/14	144
		違反是正推進に係る実務研修	各消防署から推薦された職員	11/8～11/12	7
		火災原因調査セミナー（全2回）	全職員	6/28・6/29	106
	〃	〃	12/20・12/21	77	
警防 課	チェーンソー取扱い等に係る特別研修	全職員	12/15	14	
	消防ポンプ自動車運用研修	〃	12/17・12/18	86	
	緊急消防援助隊研修（基本コース）	〃	3/26・3/25 3/29・3/30	334	

令和3年度の主な行事

開催月	行 事 名
4月	青森県消防長会第1回総会（青森市） 春の火災予防運動防災パトロール出動式（青森県観光物産館アスパム） 火災予防キャンペーン（サンロード青森） 山火事防止パレード（青森県観光物産館アスパム） 青森地域広域事務組合幼少年女性防火委員会（書面会議） 青森地域広域女性防火クラブ連絡協議会（書面会議）
5月	青森県消防救助技術・安全管理研修会（青森市） 青森地域防災協会役員会（書面会議） 青森市自衛消防隊連絡協議会総会（書面会議） 青森地区石油コンビナート等特別防災区域協議会総会（書面会議） 青森県消防設備保守協会総会（青森市） 青森県幼少年女性防火委員会（青森市） 青森県危険物事故防止連絡会（青森市）
6月	第49回消防救助技術青森県大会（青森市・縮小開催） 青森県消防長会第1回定例会（青森市） 甲種防火管理新規講習及び乙種防火管理講習（消防合同庁舎）
7月	青森県殉職消防職員・団員慰霊祭（青森市・縮小開催） 青森県消防長会消防本部次長・消防署長研修会（弘前市） 青森地域防災協会総会（書面会議）
9月	住宅用火災警報器寄贈式（消防合同庁舎）
10月	青森県消防長会第2回定例会（青森市） 秋の火災予防運動防災パトロール出動式（青森県観光物産館アスパム） 第55回防火作品コンクール展示会（イトーヨーカドー青森店） 東北違反是正推進連絡会・住宅用火災警報器設置対策連絡会（秋田県秋田市・書面会議） みちのく有料道路防災訓練（みちのくトンネル）
11月	青森県消防職員惨事ストレス研修会（青森市） 甲種防火管理新規講習及び乙種防火管理講習（消防合同庁舎） 甲種防火管理再講習（消防合同庁舎） 青森県消防長会違反是正推進連絡会・住宅用火災警報器設置対策連絡会（書面会議） 火災調査担当者会議（消防研究センター） 青森地域防災協会研修会（青森市）
12月	違反是正実務研修会【区分B】（消防合同庁舎） 青森県消防長会予防業務研修会（青森市）
2月	第45回青森県消防職員意見発表会（Web開催） 青森県消防長会第2回総会（書面会議） 住宅防火防災推進シンポジウム（Web開催）

予 防

定期点検・10年経過で交換しよう

住宅用火災警報器



青森消防マスコット
あおしょうくん

「はなれるな
コンロの火」

第55回 防火作品コンクール
👑 グランプリ

4年 金賞 青森市立新城小学校
津島 一期



「おうち時間 家族で点検 火の始末」

令和3年度 全国統一防火標語



1年 金賞 北小学校
村山 拓真



2年 金賞 千刈小学校
竹本 司



3年 金賞 造道小学校
木村 奏人



5年 金賞 東陽小学校
川内 侑亜



6年 金賞 新城中央小学校
松橋 大翔

青森地域防災協会 青森地域広域事務組合消防本部

令和3年度防火作品コンクール 金賞作品

防火対象物数

(令和4年4月1日現在)

地域種別		1000㎡以上					1000㎡未満 150㎡以上					各市町村合計					総計	
		青森市	蓬田村	外ヶ浜町	今別町	平内町	青森市	蓬田村	外ヶ浜町	今別町	平内町	青森市	蓬田村	外ヶ浜町	今別町	平内町		
合計		1725	23	41	16	46	8552	51	176	96	358	10277	74	217	112	404	11084	
1	イ 劇場等	13				1	5					18				1	19	
	ロ 公会堂等	16	1	2	1	1	154	9	27	13	30	170	10	29	14	31	254	
2	イ キャバレー等						2					2					2	
	ロ 遊技場等	11					6				1	17				1	18	
	ハ 性風俗店等																	
3	イ 待合等																	
	ロ 飲食店	7					245		3	1	8	252		3	1	8	264	
4	百貨店等	105	1	2	1	3	258	4	3	2	13	363	5	5	3	16	392	
5	イ 旅館等	43		2			38		4	2	2	81		6	2	2	91	
	ロ 共同住宅等	236				4	3779		18	13	36	4015		18	13	40	4086	
6	イ	(1) 病院	11		1		1	14					25		1		1	27
		(2) 診療所	5					6					11					11
		(3) (1)、(2)以外の病院、有床診療所等	22					12					34					34
		(4) 無床診療所、無床助産所	11					122		3	3	3	133		3	3	3	142
		小計	49		1		1	154		3	3	3	203		4	3	4	214
	ロ	(1) 特別養護老人ホーム等	41	1	5		3	191	6	4	2	5	232	7	9	2	8	258
		(2) 救護施設																
		(3) 乳児院						1					1					1
		(4) 障害児入所施設	1										1					1
		(5) 障害者支援施設	5		1		2	33		2			38		3		2	43
小計	47	1	6		5	225	6	6	2	5	272	7	12	2	10	303		
ハ	(1) 老人デイサービスセンター等	8		1			67		1		4	75		2		4	81	
	(2) 更生施設																	
	(3) 保育所等	12					109	1	3	1	7	121	1	3	1	7	133	
	(4) 児童発達支援センター等	1					13					14					14	
	(5) 障害者支援施設等	6				2	81		4		8	87		4		10	101	
小計	27		1		2	270	1	8	1	19	297	1	9	1	21	329		
二	幼稚園等	22					17				1	39				1	40	
7	学校等	173	2	8	4	9	57		2	3	4	230	2	10	7	13	262	
8	図書館等	7					7	1	3	1	1	14	1	3	1	1	20	
9	イ 蒸気浴場等																	
	ロ イ以外のもの	3	1				14		2			17	1	2			20	
10	停車場等	2			1		1		1			3		1	1		5	
11	神社・寺院等	15		1	1	1	46	3	5	2	8	61	3	6	3	9	82	
12	イ 工場等	152	7	3	1	6	481	3	14	7	38	633	10	17	8	44	712	
	ロ スタジオ																	
13	イ 駐車場等	37			1	1	136	2	5	4	3	173	2	5	5	4	189	
	ロ 航空機格納庫	2					5					7					7	
14	倉庫	179	1			1	655	7	17	16	55	834	8	17	16	56	931	
15	事務所等	294	9	12	3	4	620	10	26	11	42	914	19	38	14	46	1031	
16	イ 特定複合用途防火対象物	183		3	2	2	788	4	22	7	29	971	4	25	9	31	1040	
	ロ 非特定複合用途防火対象物	99			1	5	570	1	7	8	60	669	1	7	9	65	751	
17	文化財等	1					1					2					2	
18	アーケード						12					12					12	

中高層建築物数

(令和4年4月1日現在)

区 分		合計	3階	4階	5階	6階	7階	8階	9階	10階	11階	12階	13階	14階	15階	16階	17階
合 計		1969	1120	435	155	75	46	47	25	20	21	5	2	5	11		2
1	イ 劇 場 等	7	3	1	1	1		1									
	ロ 公 会 堂 等	12	11		1												
2	イ キャバレー等																
	ロ 遊 技 場 等	2		1	1												
	ハ 性 風 俗 店 等																
	ニ カラオケボックス等	2		1			1										
3	イ 待 合 等	1	1														
	ロ 飲 食 店	31	20	5	6												
4	百 貨 店 等	17	12	3	2												
5	イ 旅 館 等	49	19	5	5	2	4	2	3	2	4			2			1
	ロ 共 同 住 宅 等	667	314	216	61	13	10	6	8	12	14	1	1	1	10		
6	イ 病 院 等	51	27	11	4	2	2	4		1							
	ロ 特別養護老人ホーム等	19	16	3													
	ハ 老人デイサービスセンター等	22	21			1											
	ニ 幼 稚 園 等	4	4														
7	学 校 等	114	66	43	1	1	1	2									
8	図 書 館 等	3	1	1	1												
9	イ 蒸 気 浴 場 等																
	ロ イ以外のもの	1	1														
10	停 車 場 等	2	2														
11	神 社 ・ 寺 院 等	8	5	2	1												
12	イ 工 場 等	34	23	8	1	2											
	ロ スタジオ																
13	イ 駐 車 場 等	16	8	5	1	1	1										
	ロ 航 空 機 格 納 庫																
14	倉 庫	38	34	2		2											
15	事 務 所 等	313	170	45	29	21	7	25	13	2	1						
16	イ 特定複合用途防火対象物	340	204	51	34	22	14	5	1	2	2	1	1	1	1		1
	ロ 非特定複合用途防火対象物	216	158	32	6	7	6	2		1		3		1			
17	文 化 財 等																

防火管理者選任届出及び消防計画届出状況

(令和4年4月1日現在)

区 分 項 目			防火管理者の必要な対象物数			防火管理者選任届出済対象物数				消防計画届出済対象物数			
			甲種 (A)	Aのうち 再講習必要	乙種 (B)	甲種 (C)	C/A (%)	乙種 (D)	D/B (%)	甲種 (E)	E/A (%)	乙種 (F)	F/B (%)
合 計			2,242	262	591	2,190	98%	534	90%	2,067	92%	530	90%
1	イ	劇 場 等	8	7	1	8	100%	1	100%	7	88%	1	100%
	ロ	公 会 堂 等	136	70	146	136	100%	126	86%	114	84%	127	87%
2	イ	キ ャ バ レ ー 等	1		1	1	100%	1	100%	1	100%	1	100%
	ロ	遊 技 場 等	11	10		11	100%			11	100%		
	ハ	性風俗店舗等											
	ニ	カラオケボックス等	7	1		7	100%			7	100%		
3	イ	待 合 等											
	ロ	飲 食 店	103	5	155	100	97%	148	95%	93	90%	141	91%
4		百 貨 店 等	189	49	124	186	98%	112	90%	180	95%	116	94%
5	イ	旅 館 等	55	11	1	55	100%	1	100%	50	91%	1	100%
	ロ	共 同 住 宅 等	114			111	97%			110	96%		
6	イ	病 院 等	60	7		57	95%			56	93%		
	ロ	特別養護老人ホーム等	201			198	99%			185	92%		
	ハ	老人デイサービスセンター等	157	2	12	156	99%	11	92%	151	96%	11	92%
	ニ	幼 稚 園 等	25			25	100%			25	100%		
7		学 校 等	100		7	100	100%	7	100%	93	93%	6	86%
8		図 書 館 等	10		2	9	90%	1	50%	7	70%	1	50%
9	イ	蒸 気 浴 場 等											
	ロ	イ 以 外 の も の	14		3	14	100%	3	100%	11	79%	3	100%
10		停 車 場 等	1			1	100%						
11		神 社 ・ 寺 院 等	44		11	39	89%	10	91%	34	77%	10	91%
12	イ	工 場 等	45			40	89%			36	80%		
	ロ	ス タ ジ オ											
13	イ	駐 車 場 等	2			1	50%			1	50%		
	ロ	航 空 機 格 納 庫											
14		倉 庫	14		2	13	93%	1	50%	13	93%	1	50%
15		事 務 所 等	192		32	180	94%	24	75%	171	89%	24	75%
16	イ	特定複合用途防火対象物	574	100	86	566	99%	80	93%	543	95%	79	92%
	ロ	非特定複合用途防火対象物	178		8	175	98%	8	100%	167	94%	8	100%
17		文 化 財	1			1	100%			1	100%		

各年度における防火管理講習実施状況

年度別		平成29年度		平成30年度		平成31年度 (令和元年度)		令和2年度		令和3年度		合計	
		回数	受講者数	回数	受講者数	回数	受講者数	回数	受講者数	回数	受講者数	回数	受講者数
種別	甲種	3	278	3	302	3	302	6	261	3	132	18	1,275
	乙種	3	24	3	30	3	21	3	16	2	7	14	98
	再講習	1	61	1	58	1	51	1	47	1	53	5	270
合計		7	363	7	390	7	374	10	324	6	192	37	1,643

※甲種・乙種については同日開催

令和3年度住民に対する訓練指導実施状況

種別	回数	参加人員
起震車	7	937
消火訓練（水消火器体験）	4	1,185
避難訓練等	8	1,421
煙体体験	2	114
防火講話	4	1,450
合計	25	5,107

令和3年度広報活動実施状況

消防広報紙発行	回数
	6
防災広報実施回数	1,999
定期防災広報	1,131
特別防災広報	868
防災パトロール実施回数	443
定期防災パトロール	443
特別防災パトロール	
合計	2,442

幼少年女性防火クラブ結成状況

(1) 幼年消防クラブ

(令和4年4月1日現在)

市町村名	クラブの名称	クラブ員数	指導者数	結成年月日
合計	40クラブ	677	77	
青森市	認定こども園第二青森幼稚園幼年消防クラブ	52	5	S59. 11. 26
	認定こども園青森幼稚園幼年消防クラブ	40	2	S59. 11. 26
	認定こども園第一南幼稚園幼年消防クラブ	22	2	S59. 11. 26
	滝内保育園幼年消防クラブ	11	1	S59. 11. 26
	幸伸保育園幼年消防クラブ	14	2	S59. 11. 26
	和幸保育園幼年消防クラブ	20	2	S59. 11. 26
	佃保育園幼年消防クラブ	19	1	S59. 11. 26
	泉川保育園幼年消防クラブ	24	2	S59. 11. 26
	千富保育園幼年消防クラブ	7	1	S59. 11. 26
	小柳保育園幼年消防クラブ	14	2	S59. 11. 26
	浪館保育園幼年消防クラブ	14	1	S59. 11. 26
	ねむのき保育園幼年消防クラブ	37	4	S59. 11. 26
	まきば保育園幼年消防クラブ	11	1	S59. 11. 26
	大野保育園幼年消防クラブ	11	1	S59. 11. 26
	平和台保育園幼年消防クラブ	12	1	S59. 11. 26
	白鳥クラブ（こども園あおもりよつば）	18	2	S59. 11. 26
	青森双葉保育園幼年消防クラブ	11	1	S59. 11. 26
	おおぼし保育園幼年消防クラブ	18	2	S59. 11. 26
	こども園瑞穂幼年消防クラブ	18	2	S63. 4. 1
	浪岡若葉こども園幼年消防クラブ	7	3	H1. 7. 1
	南栄町保育園幼年消防クラブ	25	3	H2. 9. 13
	のざわ子ども園幼年消防クラブ	13	2	H2. 12. 25
	蜷貝保育園幼年消防クラブ	10	1	H6. 6. 24
	いしえこども園幼年消防クラブ	20	3	H10. 6. 9
	浪岡中央保育園幼年消防クラブ	16	2	H10. 8. 1
	あおもりみなみこども園幼年消防クラブ	17	2	H13. 6. 5
	青森東（こども園）幼年消防クラブ	8	1	H14. 11. 27
	ゆうゆうきつず青森幼年消防クラブ(旧中央保育園)	23	2	H18. 5. 1
	こどものくに保育園幼年消防クラブ	15	2	H19. 4. 1
	幸畑保育園幼年消防クラブ	15	1	H20. 4. 1
	合浦(保育園)幼年消防クラブ	14	2	H20. 4. 1
	おきだて保育園幼年消防クラブ	13	2	H20. 4. 1
	ひまわり保育園幼年消防クラブ	9	1	H20. 4. 1
青森甲田こども園幼年消防クラブ	16	2	H22. 5. 7	
富田保育園幼年消防クラブ	20	2	H27. 4. 9	
野木和保育園幼年消防クラブ	14	2	H27. 4. 9	
外ヶ浜町	外ヶ浜 風のまちこども園幼年消防クラブ	12	2	H29. 11. 13
今別町	今別こども園幼年消防クラブ	11	1	S59. 11. 26
平内町	山彦（幼稚園）幼年消防クラブ	12	4	H25. 4. 1
蓬田村	蓬田保育園幼年消防クラブ	14	2	H23. 5. 12

(2)少年消防クラブ

(令和4年4月1日現在)

市町村名	クラブの名称	クラブ員数	指導者数	結成年月日
青森市	甲田小学校少年消防クラブ	6	4	H22.6.24
	三内西地区少年消防クラブ	45	5	H22.7.20
	油川少年消防クラブ	35	10	H22.7.24
	沖館中学校少年消防クラブ	442	28	H22.7.30
	S C S C (三内中学校少年消防クラブ)	24	4	H30.2.23
	浪打小学校少年消防クラブ	14	3	H30.2.28
	浪岡北小学校少年消防クラブ	11	2	H30.7.13
	本郷小学校少年消防クラブ	8	3	R3.8.24
外ヶ浜町	外ヶ浜町少年消防クラブ	56	2	S26.6.1
	三厩中学校少年消防クラブ	17	8	H27.4.1
合 計	10クラブ	658	69	

(3)女性防火クラブ

(令和4年4月1日現在)

市町村名	クラブの名称	クラブ員数	結成年月日
青森市	中央富田女性防火クラブ	10	S57.6.27
	野沢地区女性防火クラブ	17	S61.9.30
	浪岡女性防火クラブ	22	S57.2.17
	大野町会女性防火クラブ	35	H22.4.1
	青森生活学校女性防火クラブ	21	H30.5.11
今別町	今別町女性防火クラブ	14	S56.11.24
合 計	6クラブ	119	

(4)消防協力団体

(令和4年4月1日現在)

青森地域防災協会	会長 竹中 義道 (219会員)
青森市自衛消防隊連絡協議会	会長 葛西 美智雄 (11会員)
女性防火クラブ連絡協議会	会長 長内 春代 (6クラブ)

令和3年度全国統一防火標語

おうち時間 家族で点検 火の始末

令和4年度全国統一防火標語

お出かけは マスク戸締り 火の用心

令和3年度用途別消防同意・消防検査等実施状況

区分 項目	消 防 同 意							消 防 検 査 関 係						
	新 築	増 築	改 築	用 途 変 更	模 様 替	移 築	合 計	特 例 適 用	着 工 届	設 置 届	消 防 検 査	検 査 済 証	使 用 開 始 届	消 防 計 画
1項イ	2						2		1	8	6	6	1	
1項ロ	1						1	37	4	22	13	14	6	
2項イ														
2項ロ											2	2		
2項ハ														
2項ニ										1	1	1		
3項イ								1						
3項ロ	3						3		3	6	4	4	5	
4項	20						20		9	46	32	31	16	
5項イ									2	9	9	8	1	
5項ロ	10	1					11		9	40	16	16	15	
6項イ		1					1	1	7	25	19	18		1
6項ロ	6	2					8	3	32	68	25	26	13	
6項ハ	10	2					12		13	45	13	12	27	
6項ニ									1	8	9	10	2	
7項								1	6	17	23	23		
8項										3	2	2		
9項イ														
9項ロ														
10項								2	2	2	2	3		
11項									2	7	4	4		
12項イ	15						15		7	36	19	19	8	
12項ロ	1						1							
13項イ	17						17		1	2	1	1	2	
13項ロ														
14項	28						28	2	17	43	20	22	16	
15項	30	4					34	2	28	167	111	112	47	1
16項イ	10						10	3	24	103	57	55	28	3
16項ロ	1						1	1	3	15	7	13	11	1
17項										1	1	1		
18項														
一般	166						166						12	
合計	320	10					330	53	171	674	396	403	210	6

令和3年度消防設備関係事務処理状況

区 分	件 数
特 例 適 用	53
消 防 同 意	285
消 防 不 同 意	0
計 画 通 知	17
着 工	171
設 置	674
検 査 済 証	403
使 用 開 始 届 出	210
仮使用・工事中の消防計画	6
消 防 法 令 適 合 通 知	0

令和3年度構造別消防同意状況

月	4月	5月	6月	7月	8月	9月	10月	11月	12月	1月	2月	3月	合計
耐火		2	2	1	3	1	2		1	2	2	1	17
準耐火イ	1	1	2	1			1	3		2		1	12
準耐火口	1	2	2	2			1				3	2	13
木造（外壁防火）	26	35	27	28	24	33	34	24	15	4	17	25	292
木造													0
合 計	28	40	33	32	27	34	38	27	16	8	22	29	334

令和3年度構造別消防検査状況

月	4月	5月	6月	7月	8月	9月	10月	11月	12月	1月	2月	3月	合計
耐火	18	5	12	15	10	12	14	8	14	7	12	22	149
準耐火イ	2		2	1	3	4	4	2	3		3	1	25
準耐火口	7	10	15	7	9	7	8	18	20	6	9	28	144
木造（外壁防火）	4	4	4	3	4	5	4	8	4	2	2	10	54
木造	1	2	6		5		3	1	1	1	1	3	24
合 計	32	21	39	26	31	28	33	37	42	16	27	64	396

過去5年間の消防同意・不同意状況

年	平成29年	平成30年	平成31年 (令和元年)	令和2年	令和3年
同 意	417	436	386	296	285
不 同 意	0	0	0	0	0

消防用設備等事務処理状況

(令和4年4月1日現在)

消防用設備等	区分	特例適用	着工届	設置届	中間検査	消防検査	検査済証
消 火 器		13		115		110	116
屋 内 消 火 栓 設 備		1	21	28		34	32
ス プ リ ン ク ラ ー 設 備		1	24	42	6	42	44
水 噴 霧 消 火 設 備							
泡 消 火 設 備			3	3		3	3
不 活 性 ガ ス 消 火 設 備			1	2		2	2
ハ ロ ゲ ン 化 物 消 火 設 備			1	3		3	3
粉 末 消 火 設 備		2	5	3		3	3
屋 外 消 火 栓 設 備			1	1			1
動 力 消 防 ポ ン プ 設 備				2		2	2
自 動 火 災 報 知 設 備		18	88	218	3	217	218
ガ ス 漏 火 災 警 報 設 備							
漏 電 火 災 警 報 器		2		5		5	5
火 災 通 報 装 置		4	21	28		29	28
非 常 警 報 設 備		17		5		4	5
非 常 放 送 設 備		19		31	1	32	31
緩 降 機		5		1		1	1
す べ り 台						3	2
救 助 袋			2	2		2	3
避 難 は し ご		1	2	7		5	6
誘 導 灯		22		135		139	145
誘 導 標 識				46		48	49
消 防 用 水							
排 煙 設 備					1		
連 結 散 水 設 備							
連 結 送 水 管				5	1	5	5
非 常 コ ン セ ン ト 設 備							
総 合 操 作 盤							
必要とされる防火安全性能を有する消防の用に供する設備等			7	10		11	11
合 計		105	176	692	12	700	715

階数・構造別消防同意状況

(令和4年4月1日現在)

階数	構造	耐 火	準耐火イ	準耐火口	外壁防火	木 造	合 計
17		1					1
16							
15							
14		2					2
13		2					2
12							
11							
10		1					1
9							
8							
7							
6		2					2
5		1					1
4							
3		4	3	2			9
2		2	7	8	119		136
1		2		5	173		180
合計		17	10	15	292		334

階数・構造別計画通知状況

(令和4年4月1日現在)

階数	構造	耐 火	準耐火イ	準耐火口	外壁防火	木 造	合 計
17							
16							
15							
14							
13							
12							
11							
10							
9							
8							
7		1					1
6							
5		1					1
4		1					1
3							
2		1					1
1		1		1	10		12
合計		5		1	10		16

危険物製造所等設置状況

(各年4月1日現在)

年 別		平成30年	平成31年 (令和元年)	令和2年	令和3年	令和4年	前年比
製造所等の区分							
製 造 所							
貯 蔵 所	屋 内 貯 蔵 所	54	55	58	58	58	—
	屋 外 タ ン ク 貯 蔵 所	101	99	100	98	97	△ 1
	屋 内 タ ン ク 貯 蔵 所	30	28	29	29	30	1
	地 下 タ ン ク 貯 蔵 所	519	516	513	508	502	△ 6
	簡 易 タ ン ク 貯 蔵 所	1	1	1	1	2	1
	移 動 タ ン ク 貯 蔵 所	665	670	646	630	733	103
	屋 外 貯 蔵 所	6	6	5	5	5	—
取 扱 所	給 油 取 扱 所	192	192	197	188	189	1
	第 1 種 販 売 取 扱 所						—
	第 2 種 販 売 取 扱 所						—
	移 送 取 扱 所	3	3	3	3	3	—
	一 般 取 扱 所	164	162	164	158	160	2
計		1,735	1,732	1,716	1,678	1,779	101

(令和4年4月1日現在)

市町村別		青 森 市	平 内 町	外ヶ浜町	今 別 町	蓬 田 村	計
製造所等の区分							
製 造 所							0
貯 蔵 所	屋 内 貯 蔵 所	50	2	5	1		58
	屋 外 タ ン ク 貯 蔵 所	86	8	2	1		97
	屋 内 タ ン ク 貯 蔵 所	28	1		1		30
	地 下 タ ン ク 貯 蔵 所	451	24	21	2	4	502
	簡 易 タ ン ク 貯 蔵 所		2				2
	移 動 タ ン ク 貯 蔵 所	686	21	13	8	5	733
	屋 外 貯 蔵 所	4		1			5
取 扱 所	給 油 取 扱 所	164	16	3	3	3	189
	第 1 種 販 売 取 扱 所						0
	第 2 種 販 売 取 扱 所						0
	移 送 取 扱 所	3					3
	一 般 取 扱 所	136	10	9	3	2	160
計		1,608	84	54	19	14	1,779

特別防災区域の状況

昭和51年7月14日 青森地区石油コンビナート等特別防災区域が政令指定されました。

地 区	事 業 所 名	消防法第11条の許可年月
青 森	東西オイルターミナル株式会社 B地区	昭和40年3月
青 森	東西オイルターミナル株式会社 A地区	昭和45年4月

特別防災区域内における屋外タンク貯蔵所の容量別基数及び許可数量

(令和4年4月1日現在)

品 名		1,000KL未満	1,000KL以上 10,000KL未満	10,000KL以上	計	許可数量
第一石油類	ガソリン	5	5		10	16,012 KL
第二石油類	灯 油		4	3	7	63,758 KL
	軽 油	3	4		7	14,326 KL
第三石油類	重 油	3	2		5	6,473 KL
合計					29	100,569 KL

令和3年火災概況

区 分	単 位	事 務 組 合			
		令和3年 (A)	令和2年 (B)	増 減 (A) - (B) = (C)	増 減 率 (C) — ×100% (B)
火 災 件	数	99	102	△ 3	△ 2.9
建 物	棟	56	52	4	7.7
林 野	野	3	5	△ 2	△ 40.0
車 両	両	7	13	△ 6	△ 46.2
船 舶	船	1	1	0	0.0
航 空 機	機			0	0.0
そ の 他	他	32	31	1	3.2
焼 損 棟	棟	92	101	△ 9	△ 8.9
全 焼	棟	26	26	0	0.0
半 焼	棟	8	4	4	100.0
部 分 焼	棟	17	31	△ 14	△ 45.2
ぼ や	棟	41	40	1	2.5
建 物 焼 損 床 面 積	m ²	5,076	3,618	1,458	40.3
建 物 焼 損 表 面 積	m ²	1,250	830	420	50.6
林 野 焼 損 面 積	a	16	944	△ 928	△ 98.3
死 傷 者	人	9	6	3	50.0
負 傷 者	人	26	29	△ 3	△ 10.3
り 災 世 帯	世帯	52	64	△ 12	△ 18.8
り 災 人 員	人	102	141	△ 39	△ 27.7
損 害 額	千円	554,547	390,534	164,013	42.0
建 物	千円	550,690	355,391	195,299	55.0
林 野	千円	548	11,318	△ 10,770	△ 95.2
車 両	千円	2,260	23,716	△ 21,456	△ 90.5
船 舶	千円	1,000		1,000	0.0
航 空 機	千円			0	0.0
そ の 他	千円	49	109	△ 60	△ 55.0
月 火 災 件 数	件	8.3	8.5	△ 0.3	△ 2.9
り 災 世 帯 数	世帯	4.3	5.3	△ 1.0	△ 18.8
り 災 人 員 数	人	8.5	11.8	△ 3	△ 27.7
平 焼 損 棟 数	棟	7.7	8.4	△ 0.7	△ 8.9
建 物 焼 損 床 面 積	m ²	423.0	301.5	121.5	40.3
建 物 焼 損 表 面 積	m ²	104.2	69.2	35.0	50.6
均 損 害 額	千円	46,212	32,545	13,668	42.0
建 物 火 災 一 件 当 た り の 焼 損 面 積	m ²	90.6	69.6	21	30.3
建 物 火 災 一 件 当 た り の 損 害	千円	9,834	6,834	2,999	43.9
人 口	人	296,118	297,713	△ 1,595	
世 帯	世帯	147,393	147,243	150	
市 町 村 民 一 人 当 た り の 損 害	円	1,873	1,312	561	42.8
一 世 帯 当 た り の 損 害 額	円	3,762	2,652	1,110	41.9
出 火 率	件	3.3	3.4		
火 災 一 件 に 対 す る 発 生 日 数	日	3.7	3.6		
火 災 一 件 に 対 す る 発 生 時 間	時間	88.5	85.9		

* 出火率：人口1万人当たりの出火件数 $10,000 \times \frac{\text{火災件数}}{\text{人口(市町村)}}$

△……減

青		森		市		組		合		構		成		町		村			
令和3年 (A)	令和2年 (B)	増 減 (A) - (B) = (C)	増 減 率 (C) / (B) ×100%	令和3年 (A)	令和2年 (B)	増 減 (A) - (B) = (C)	増 減 率 (C) / (B) ×100%	令和3年 (A)	令和2年 (B)	増 減 (A) - (B) = (C)	増 減 率 (C) / (B) ×100%	令和3年 (A)	令和2年 (B)	増 減 (A) - (B) = (C)	増 減 率 (C) / (B) ×100%	令和3年 (A)	令和2年 (B)	増 減 (A) - (B) = (C)	増 減 率 (C) / (B) ×100%
87	91	△ 4	△ 4.4	12	11	1	9.1												
49	49	0	0.0	7	3	4	133.3												
3	5	△ 2	△ 40.0	0		0	0.0												
6	11	△ 5	△ 45.5	1	2	△ 1	△ 50.0												
	1	△ 1	△ 100.0	1		1	0.0												
		0	0.0			0	0.0												
29	25	4	16.0	3	6	△ 3	△ 50.0												
75	97	△ 22	△ 22.7	17	4	13	325.0												
15	26	△ 11	△ 42.3	11		11	0.0												
7	4	3	75.0	1		1	0.0												
13	31	△ 18	△ 58.1	4		4	0.0												
40	36	4	11.1	1	4	△ 3	△ 75.0												
2,445	3,618	△ 1,173	△ 32.4	2,631		2,631	0.0												
251	829	△ 578	△ 69.7	999	1	998	99,800.0												
16	944	△ 928	△ 98.3	0		0	0.0												
6	6	0	0.0	3		3	0.0												
24	29	△ 5	△ 17.2	2		2	0.0												
48	63	△ 15	△ 23.8	4	1	3	300.0												
92	139	△ 47	△ 33.8	10	2	8	400.0												
106,451	389,868	△ 283,417	△ 72.7	448,096	666	447,430	67,181.7												
104,439	355,382	△ 250,943	△ 70.6	446,251	9	446,242	4,958,244.4												
548	11,318	△ 10,770	△ 95.2	0		0	0.0												
1,430	23,116	△ 21,686	△ 93.8	830	600	230	38.3												
0		0	0.0	1,000		1,000	0.0												
		0	0.0			0	0.0												
34	52	△ 18	△ 34.6	15	57	△ 42	△ 73.7												
7.3	7.6	△ 0.3	△ 4.4	1.0	0.9	0	9.1												
4.0	5.3	△ 1.3	△ 23.8	0.3	0.1	0	300.0												
7.7	11.6	△ 3.9	△ 33.8	0.8	0.2	1	400.0												
6.3	8.1	△ 1.8	△ 22.7	1.4	0.3	1	325.0												
203.8	301.5	△ 97.8	△ 32.4	219.3	0.0	219	0.0												
20.9	69.1	△ 48.2	△ 69.7	83.3	0.1	83	99,800.0												
8,871	32,489	△ 23,618	△ 72.7	37,341	56	37,286	67,181.7												
49.9	73.8	△ 23.9	△ 32.4	375.9	0.0	376	0.0												
2,131	7,253	△ 5,121	△ 70.6	63,750	3	63,747	2,124,904.8												
275,099	276,339	△ 1,240	△ 0.4	21,019	21,374	△ 355	△ 1.7												
137,258	137,018	240	0.2	10,135	10,225	△ 90	△ 0.9												
387	1,411	△ 1,024	△ 72.6	21,319	31	21,287	68,318.0												
776	2,845	△ 2,070	△ 72.7	44,213	65	44,148	67,779.2												
3.2	3.3			5.7	5.1														
4.2	4.0			30.4	33.2														
100.7	96.3			730.0	796.4														

構成市町村別火災統計

区分		火災件数						焼損棟数				り災世帯					
		合計	建物	林野	車両	船舶	航空機	その他	合計	全焼	半焼	部分焼	ぼや	合計	全損	半損	小損
市町村別																	
令和3年組合 合計		99	56	3	7	1		32	92	26	8	17	41	52	18	5	29
令和2年組合 合計		102	52	5	13	1		31	101	26	4	31	40	64	16	3	45
比較		△ 3	4	△ 2	△ 6	0	0	1	△ 9	0	4	△ 14	1	△ 12	2	2	△ 16
青森市	令和3年	87	49	3	6			29	75	15	7	13	40	48	14	5	29
	令和2年	91	49	5	11	1		25	97	26	4	31	36	63	16	3	44
	比較	△ 4	0	△ 2	△ 5	△ 1	0	4	△ 22	△ 11	3	△ 18	4	△ 15	△ 2	2	△ 15
蓬田村	令和3年	0							0					0			
	令和2年	2						2	0					0			
	比較	△ 2	0	0	0	0	0	△ 2	0	0	0	0	0	0	0	0	0
外ヶ浜町	令和3年	4	3		1				6	4		1	1	0			
	令和2年	7	2		1			4	3				3	1			1
	比較	△ 3	1	0	0	0	0	△ 4	3	4	0	1	△ 2	△ 1	0	0	△ 1
今別町	令和3年	0							0					0			
	令和2年	0							0					0			
	比較	0	0	0	0	0	0	0	0	0	0	0	0	0	0	0	0
平内町	令和3年	8	4			1		3	11	7	1	3		4	4		
	令和2年	4	1		1			2	1				1	0			
	比較	4	3	0	△ 1	1	0	1	10	7	1	3	△ 1	4	4	0	0

構成市町村別過去10年間の死傷者数

市町村別		平成24年	平成25年	平成26年	平成27年
青森市	死者(負傷者)	4(16)	4(28)	6(27)	6(19)
蓬田村	死者(負傷者)	-(-)	-(-)	-(2)	-(-)
外ヶ浜町	死者(負傷者)	-(2)	1(-)	-(-)	-(2)
今別町	死者(負傷者)	-(-)	1(-)	-(-)	-(-)
平内町	死者(負傷者)	-(-)	-(-)	2(-)	-(-)

△……減

合計	り災人員			死者	負傷者	焼 損 面 積			合計	損 害 額 (千円)						
	全損	半損	小損			建 物 (㎡)		林野 (a)		合計	建物	林野	車両	船舶	航空機	その他
						床面積	表面積									
102	33	7	62	9	26	5,076	1,250	16	554,547	550,690	548	2,260	1,000		49	
141	26	17	98	6	29	3,618	830	944	390,534	355,391	11,318	23,716			109	
△ 39	7	△ 10	△ 36	3	△ 3	1,458	420	△ 928	164,013	195,299	△ 10,770	△ 21,456	1,000	0	△ 60	
92	23	7	62	6	24	2,445	251	16	106,451	104,439	548	1,430	0		34	
139	26	17	96	6	29	3,618	829	944	389,868	355,382	11,318	23,116			52	
△ 47	△ 3	△ 10	△ 34	0	△ 5	△ 1,173	△ 578	△ 928	△ 283,417	△ 250,943	△ 10,770	△ 21,686	0	0	△ 18	
0									0							
0									4						4	
0	1	0	0	0	0	0	0	0	△ 4	0	0	0	0	0	△ 4	
0						589	25		10,172	9,636		536				
2			2				1		366	9		300			57	
△ 2	0	0	△ 2	0	0	589	24	0	9,806	9,627	0	236	0	0	△ 57	
0									0							
0									0							
0	0	0	0	0	0	0	0	0	0	0	0	0	0	0	0	
10	10			3		2042	974		437,924	436,615		294	1000		15	
0									300			300				
10	10	0	0	3	0	2,042	974	0	437,624	436,615	0	△ 6	1,000	0	15	

平成28年	平成29年	平成30年	平成31年 (令和元年)	令和2年	令和3年
10 (15)	1 (19)	4 (18)	3 (22)	6 (29)	6 (24)
- (1)	- (-)	- (-)	- (-)	- (-)	- (-)
2 (-)	- (-)	- (2)	- (1)	- (-)	- (-)
- (-)	- (-)	- (-)	- (-)	- (-)	- (-)
- (-)	- (-)	- (-)	- (2)	- (-)	3 (-)

令和3年月別火災統計

(1)青森市分

区分 月別	火災件数							焼損棟数				り 合 計	災世帯			り 合 計	災人員			
	合 計	建 物	林 野	車 両	船 舶	航 空 機	そ の 他	合 計	全 焼	半 焼	部 分 焼		ぼ や	全 損	半 損		小 損	全 損	半 損	小 損
令和3年	87	49	3	6	0	0	29	75	15	6	14	40	49	15	5	29	92	23	7	62
1月	7	6					1	10	2		3	5	12	7		5	24	10		14
2月	8	4		2			2	8	3	1	1	3	4	1	1	2	7	1	2	4
3月	5	4					1	4	1		1	2	1			1	1			1
4月	13	4		1			8	4	1		1	2	3	1		2	2			2
5月	6	2	1	2			1	2		1		1	2		1	1	3		1	2
6月	7	3					4	3				3	1			1	1			1
7月	9	3		1			5	3	1		1	1	3	1	1	1	4	2	1	1
8月	8	3	2				3	4			1	3	4	1	1	2	7	1	1	5
9月	5	3					2	12	4		2	6	5	3		2	13	8		5
10月	6	5					1	6		1	3	2	1			1	1			1
11月	6	5					1	11	3	1		7	6	1		5	10	1		9
12月	7	7						8		2	1	5	7		1	6	19		2	17

(2)町村分

区分 月別	火災件数							焼損棟数				り 合 計	災世帯			り 合 計	災人員			
	合 計	建 物	林 野	車 両	船 舶	航 空 機	そ の 他	合 計	全 焼	半 焼	部 分 焼		ぼ や	全 損	半 損		小 損	全 損	半 損	小 損
令和3年	12	7	0	1	1	0	3	17	11	1	4	1	4	4	0	0	10	10	0	0
1月	1	1						6	5		1		2	2			10	10		
2月	0							0					0				0			
3月	1	1						3		1	2		2	2			0			
4月	2	1					1	4	4				0				0			
5月	3	2		1				2	1			1	0				0			
6月	1						1	0					0				0			
7月	2	1			1			1	1				0				0			
8月	0							0					0				0			
9月	2	1					1	1			1		0				0			
10月	0							0					0				0			
11月	0							0					0				0			
12月	0							0					0				0			

死者	負傷者	焼 損 面 積			合 計	損 害 額 (千円)					
		建 物 (㎡)		林野 (a) 車両 (台)		建 物	林 野	車 両	船 舶	航 空 機	そ の 他
		積 床 面	積 表 面								
6	24	2,445	252	83 10	106,451	104,439	548	1,430	0	0	34
	4	681	30	1	28,927	28,785		142			
	1	211		2	5,962	5,547		382			33
	2	73	15		617	617					
1	1	41	4	1	667	653		14			
		39	53	74 2	1,953	1,744	7	202			
					3	2					1
1	4	373		1	28,176	28,096		80			
1	4	43		9	6,180	5,639	541				
2	3	586	4	3	10,618	10,158		460			
	1	65	3		11,699	11,699					
1	1	180	140		8,641	8,491		150			
	3	153	3		3,008	3,008					

死者	負傷者	焼 損 面 積			合 計	損 害 額 (千円)					
		建 物 (㎡)		林野 (a) 車両 (台)		建 物	林 野	車 両	船 舶	航 空 機	そ の 他
		積 床 面	積 表 面								
3	2	2,631	999	0 5	448,096	446,251	0	830	1,000	0	15
3		713	32	3	39,440	39,300		140			
					0						
		1,227	900	1	396,156	396,002		154			
	2	589	21		9,632	9,632					
		28	42	1	849	298		536			15
					0						
		74			2,016	1,016		1,000			
					0						
			4		3	3					
					0						
					0						
					0						

令和3年覚知時間・月・覚知別火災発生状況

(1)事務組合分

昼夜別	区分	1	2	3	4	5	6	7	8	9	10	11	12	合計	専用電話	加入電話	警察電話	駆付通報	事後開知	その他	建物	林野	車両	船舶	航空機	その他	死者
		月	月	月	月	月	月	月	月	月	月	月	月														
合計		8	8	6	15	9	8	11	10	5	6	6	7	99	78	6	1	1	13		56	3	7	1		32	9
昼間	小計	4	3	4	12	6	5	5	5	3	3	3	4	57	42	5	1		9		28	3	6	1		19	3
	6～9		1		1	1							1	4	4					2		2				1	
	9～12	1	2	1	2	2	1	2	1	1	1	1	1	16	11	1			4		10	1	1			4	2
	12～15	1		3	7	1	3	1	2	2				20	13	2	1		4		5	2	1	1		11	
	15～18	2			2	2	1	2	2		2	2	2	17	14	2			1		11		2			4	
夜間	小計	4	5	2	3	3	3	6	5	2	3	3	3	42	36	1		1	4		28		1			13	6
	18～21	1			1	1	2	1	4	1		2	2	15	10	1		1	2		10					5	2
	21～24	2	1	1	1	2	1		1		1	1		11	10				2		8					3	3
	0～3		1		1			3		1	1		1	8	8						5		1			2	
	3～6	1	3	1				2			1			8	8						5					3	1

(2)青森市分

昼夜別	区分	1	2	3	4	5	6	7	8	9	10	11	12	合計	専用電話	加入電話	警察電話	駆付通報	事後開知	その他	建物	林野	車両	船舶	航空機	その他	死者
		月	月	月	月	月	月	月	月	月	月	月	月														
合計		7	8	5	13	6	7	9	8	5	6	6	7	87	70	4	1	1	11		49	3	6			29	6
昼間	小計	4	3	4	11	3	4	4	3	3	3	3	4	49	37	4	1		7		24	3	5			17	3
	6～9		1		1	1							1	4	4					2		2				1	
	9～12	1	2	1	2		1	2	1	1	1	1	1	14	10	1			3		8	1	1			4	2
	12～15	1		3	7	1	3		2	2				19	13	2	1		3		5	2	1			11	
	15～18	2			1	1		2			2	2	2	12	10	1			1		9		1			2	
夜間	小計	3	5	1	2	3	3	5	5	2	3	3	3	38	33			1	4		25		1			12	3
	18～21	1				1	2	1	4	1		2	2	14	10			1	3		10					4	2
	21～24	1	1	1	1	2	1		1		1	1		10	9				1		7					3	
	0～3		1		1			2		1	1		1	7	7						4		1			2	
	3～6	1	3					2			1			7	7						4					3	1

(3)町村分

昼夜別	区分	1	2	3	4	5	6	7	8	9	10	11	12	合計	専用電話	加入電話	警察電話	駆付通報	事後開知	その他	建物	林野	車両	船舶	航空機	その他	死者
		月	月	月	月	月	月	月	月	月	月	月	月														
合計		1		1	2	3	1	2	2					12	8	2			2		7		1	1		3	3
昼間	小計				1	3	1	1	2					8	5	1			2		4		1	1		2	
	6～9																										
	9～12					2								2	1				1		2						
	12～15							1						1					1					1			
	15～18				1	1	1		2					5	4	1					2		1			2	
夜間	小計	1		1	1			1						4	3	1					3					1	3
	18～21				1									1		1										1	
	21～24	1												1	1						1					3	
	0～3							1						1	1						1						
	3～6			1										1	1						1						

令和3年建物火災用途別火災状況

用途別	区分	出火件数	焼損棟数				死者	負傷者	焼損面積		損害額 (千円)	
			合計	全	半	部			ぼ	床 (㎡)		表面 (㎡)
				焼	焼	焼			や			
事務組合分	合計	56	91	26	8	16	41	9	23	5,076	1,250	551,866
	一般住宅	22	36	12	4	5	15	6	5	1,879	227	105,118
	共同住宅	14	18	1		3	14	2	8	448	32	26,121
	小屋・物置・空家	6	15	7		3	5		2	581	50	7,710
	作業場・工場	3	3		2		1		2	126	15	1,257
	倉庫	2	8	6	1	1			2	786	21	14,522
	複合用途	2	4		1	3		1	2	1,256	900	396,752
	飲食店	5	5			1	4		2		5	385
	福祉施設	1	1				1					1
	店舗	1	1				1					0
青森市分	合計	49	74	15	7	12	40	6	21	2,445	251	105,306
	一般住宅	21	30	7	4	4	15	3	5	1,166	195	65,678
	共同住宅	14	18	1		3	14	2	8	448	32	26,121
	小屋・物置	3	12	5		2	5		2	479	4	6,379
	作業場・工場	3	3		2		1		2	126	15	1,257
	倉庫	1	4	2	1	1				197		4,890
	複合用途	1	1			1		1	2	29		596
	飲食店	5	5			1	4		2		5	385
	店舗	1	1				1					0
町村分	合計	7	17	11	1	4	1	3	2	2,631	999	446,560
	一般住宅	1	6	5		1		3		713	32	39,440
	小屋・物置・空家	3	3	2		1				102	46	1,331
	倉庫	1	4	4					2	589	21	9,632
	複合用途	1	3		1	2				1,227	900	396,156
	福祉施設	1	1				1					1

令和3年出火原因別火災状況

(1)事務組合分

用途別 原因別	建 物									林 野	車 両	船 舶	航 空 機	そ の 他	合 計
	一 般 住 宅	共 同 住 宅	小 屋 ・ 物 置 ・ 空 家	作 業 場 ・ 工 場	倉 庫	複 合 用 途	飲 食 店	福 祉 施 設	店 舗						
たき火				1										7	8
火入れ			1											4	5
配線器具	1	1				1								1	4
ストーブ	5	1	1												7
電気機器・装置	2	1									1				4
放火 (放火疑い含む)	3	3	1						1		1			5	14
こ ろ ん ろ (ガステーブル含む)	2	1					5	1			1				10
たばこ		3		1										2	6
こたつ	1														1
電灯・電話配線	2	2			1	1									6
灯火	2														2
焼却炉			1											1	2
ボイラー														1	1
マッチ・ライター		1												2	3
内燃機関											2				2
火遊び														1	1
取灰	1														1
その他	1		2	1						3	2	1		8	18
不明	2	1			1										4
合計	22	14	6	3	2	2	5	1	1	3	7	1		32	99

(2)青森市分

用途別 原因別	建 物									林 野	車 両	船 舶	航 空 機	そ の 他	合 計
	一 般 住 宅	共 同 住 宅	小 屋 ・ 物 置	作 業 場 ・ 工 場	倉 庫	複 合 用 途	飲 食 店	福 祉 施 設	店 舗						
たき火				1										7	8
火入れ														4	4
電気配線・器具		1				1								1	3
ストーブ	5	1	1												7
電気機器・装置	2	1									1				4
放火 (放火疑い含む)	3	3	1						1		1			5	14
こんろ (ガステーブル含む)	2	1					5				1				9
たばこ		3		1										1	5
こたつ	1														1
電灯・電話配線	2	2													4
灯火	2														2
焼却炉															
ボイラー														1	1
マッチ・ライター		1												2	3
内燃機関											1				1
火遊び														1	1
取灰	1														1
その他	1		1	1						2	2			8	15
不明	2	1			1										4
合計	21	14	3	3	1	1	5		1	2	6			30	87

(3)町村分

用途別 原因別	建 物									林 野	車 両	船 舶	航 空 機	そ の 他	合 計
	一 般 住 宅	共 同 住 宅	小 屋 ・ 物 置	作 業 場 ・ 工 場	倉 庫	複 合 用 途	飲 食 店	福 祉 施 設	店 舗						
火入れ			1												1
電気配線・器具	1														1
こんろ									1						1
たばこ														1	1
電灯・電話配線					1	1									2
焼却炉			1											1	2
内燃機関											1				1
その他			1									1		1	3
不明															
合計	1		3		1	1			1		1	1		3	12

令和3年建物火災出火箇所・用途別火災状況

(1)事務組合分

用途別 出火箇所別	一般住宅	共同住宅	小屋・物置・空家	作業場・工場	倉庫	複合用途	飲食店	福祉施設	店舗	合計
居室	12	9				1				22
台所・厨房	3	1					5			9
倉庫・車庫・物置	1		1		2					4
作業場				2						2
屋外			4	1						5
階段										0
事務室										0
寝室	3									3
浴室・脱衣所	1	1								2
その他	2	3	1			1		1	1	9
合計	22	14	6	3	2	2	5	1	1	56

(2)青森市分

用途別 出火箇所別	一般住宅	共同住宅	小屋・物置	作業場・工場	倉庫	複合用途	飲食店	福祉施設	店舗	合計
居室	11	9				1				21
台所・厨房	3	1					5			9
倉庫・車庫・物置	1		1		1					3
作業場				2						2
屋外			1	1						2
階段										0
事務室										0
寝室	3									3
浴室・脱衣所	1	1								2
その他	2	3	1						1	7
合計	21	14	3	3	1	1	5	0	1	49

(3)町村分

用途別 出火箇所別	一般住宅	共同住宅	小屋・物置	作業場・工場	倉庫	複合用途	飲食店	福祉施設	店舗	合計
居室	1									1
台所・厨房										0
倉庫・車庫・物置					1					1
作業場										0
屋外			3							3
階段										0
事務室										0
寝室										0
浴室・脱衣所										0
その他						1		1		2
合計	1	0	3	0	1	1	0	1	0	7

過去 10 年間の火災発生状況（事務組合）

区分 年別	火 災 件 数						焼 損 棟 数				り 災 人 員	死 者	負 傷 者	焼 損 面 積			損害額 (千円)	
	合 計	建 物	林 野	車 両	船 舶	航 空 機 他	合 計	全 焼	半 焼	部 分 焼				ぼ や	建 物 (㎡)			林 野 (a)
															床面積	表面積		
平成24年	94	59	5	4		26	102	14	6	30	40	157	4	18	4,850	699	285	203,801
平成25年	84	58	3	10		13	75	26	6	23	32	63	6	28	2,802	575	12	177,098
平成26年	129	53	5	18	2	51	113	14	6	29	45	173	8	26	3,685	654	392	136,307
平成27年	108	56	9	14		29	84	33	4	20	37	81	6	21	2,120	224	767	91,878
平成28年	99	53	2	10	1	33	113	23	8	27	41	172	12	16	4,743	617	115	110,150
平成29年	100	62	7	6		25	87	37	4	33	32	129	1	19	2,838	311	205	108,351
平成30年	86	49	4	10		23	96	18	4	31	32	136	4	20	3,465	808	185	1,232,570
平成31年 (令和元年)	123	63	7	6		47	100	24	4	36	36	119	3	25	3,506	575	541	169,382
令和 2 年	102	52	5	13	1	31	101	26	4	31	40	141	6	29	3,618	830	944	390,534
令和 3 年	99	56	3	7	1	32	92	26	8	17	41	102	9	26	5,076	1,250	16	554,547

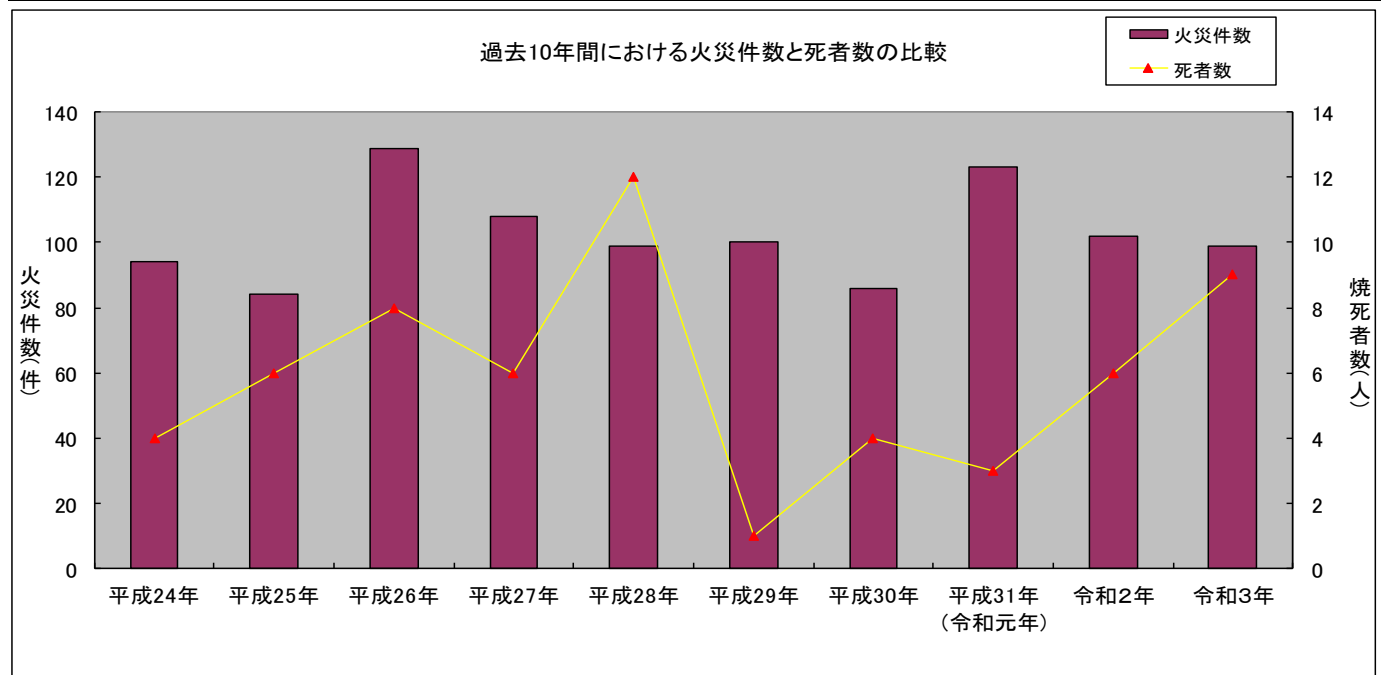

過去 10 年間の月別火災発生件数（事務組合）

年別 月別	平成 24年	平成 25年	平成 26年	平成 27年	平成 28年	平成 29年	平成 30年	平成31年 令和元年	令和 2年	令和 3年	平均
1月	11	8	7	7	13	10	15	6	6	8	9.1
2月	6	5	5	6	3	8	7	9	1	8	5.8
3月	9	3	9	7	14	6	10	7	13	6	8.4
4月	8	9	33	14	20	17	12	16	15	15	15.9
5月	7	9	15	14	10	13	6	23	17	9	12.3
6月	16	11	8	14	3	3	7	18	11	8	9.9
7月	7	4	20	13	2	2	6	9	4	11	7.8
8月	7	6	10	5	9	15	3	9	6	8	7.8
9月	7	6	3	5	10	11	3	10	5	7	6.7
10月	5	6	5	6	7	4	4	7	5	6	5.5
11月	7	9	6	9	3	5	4	7	11	6	6.7
12月	4	8	8	8	5	6	9	2	8	7	6.5
合 計	94	84	129	108	99	100	86	123	102	99	8.5

過去 10 年間の曜日別火災発生件数（事務組合）

年別 曜日別	平成 24年	平成 25年	平成 26年	平成 27年	平成 28年	平成 29年	平成 30年	平成31年 令和元年	令和 2年	令和 3年	平均
日	13	7	21	23	13	23	9	24	11	22	16.6
月	15	17	19	16	17	16	15	9	15	13	15.2
火	12	13	12	12	12	15	8	16	11	14	12.5
水	10	13	21	17	15	20	14	20	17	12	15.9
木	12	10	25	17	10	12	13	14	15	15	14.3
金	13	13	12	8	11	5	17	23	9	8	11.9
土	19	11	19	15	21	9	10	17	24	15	16.0
合 計	94	84	129	108	99	100	86	123	102	99	14.6

過去 10 年間の主な火災原因（事務組合）

年別	火災件数	順位				
		1	2	3	4	5
平成24年	94	放火	こんろ	ストーブ	電気配線	たばこ
		22	7	6	5	4
平成25年	84	ストーブ	電気配線	こんろ	炭火	ライター
		10	8	7	4	4
平成26年	129	枯草焼き	こんろ	電気配線	ライター	たばこ
		23	15	6	5	4
平成27年	108	枯草焼き	こんろ	ストーブ	放火	放火の疑い
		9	8	7	6	6
平成28年	99	こんろ	マッチ・ライター	ストーブ	火入れ	たばこ
		7	7	6	4	4
平成29年	100	たき火	電気配線	ストーブ	こんろ	たばこ
		14	12	10	7	7
平成30年	86	ストーブ	放火	こんろ	ごみ焼き	配線器具
		10	8	7	7	7
平成31年 (令和元年)	123	たき火	ごみ焼き	配線器具	ストーブ	電気装置
		16	15	11	8	7
令和 2 年	102	ごみ焼き	たばこ	放火・放火疑い	こんろ	電気機器・装置
		17	7	7	6	6
令和 3 年	99	放火・放火疑い	こんろ	たき火	ストーブ	電気機器・装置 たばこ
		14	10	8	7	6

予防課各種行事等の風景



【防火管理講習】



【訓練指導】



【防災パトロール出動式】



【オイルターミナル訓練】



【防火作品コンクール】



【サードプレイス展示】

主な火災

明治4年2月29日	浜町より出火。	150戸焼失
明治5年3月25日	午後8時博労町山口米次郎方より出火、475戸焼失。	死者3名
明治5年11月6日	午後8時下新町奥崎丹藏方より出火、729戸焼失。	死者1名
明治9年4月30日	午後3時大町より出火。	364戸焼失
明治15年9月30日	塩町より出火。	200戸焼失
明治15年10月30日	下蜷貝町田名部半衛門方より出火。	200戸焼失
明治17年9月21日	寺町より出火。	113戸焼失
明治23年3月23日	午後3時30分浜町より出火。	346戸焼失
明治24年5月2日	午後9時安方町より出火。	104戸焼失
明治25年5月17日	午後11時30分堤町鍵屋より出火。	214戸焼失
明治27年7月31日	午後1時30分鍛冶町より出火。	257戸焼失
明治27年9月8日	寺町より出火。	102戸焼失
明治27年10月27日	午後3時浜町より出火。	167戸焼失
明治29年5月14日	午後12時浜町より出火。	165戸焼失
明治30年11月11日	午後3時大町より出火。	194戸焼失
明治39年4月30日	午後1時博労町より出火。	114戸焼失
明治43年5月3日	午後1時安方町より出火し午後6時頃鎮火、全半焼5,239戸、焼死者26名、負傷者146名。	
大正15年7月10日	午前11時30分造道字浪打より出火、全半焼267戸、重軽傷47名、損害額 1,366,103円。	
昭和3年5月11日	午後2時浦町字橋本より出火、66戸全半焼、負傷者15名、損害額 182,900円。	
昭和14年6月6日	午後1時15分浦町字野脇より出火、37棟37戸全半焼、1,046坪焼失。	
昭和15年10月8日	午後4時40分古川字美法、製材所より出火、全半焼121棟、255戸、3,910坪焼失、負傷者4名。	
昭和17年9月15日	午後4時17分新蜷貝町より出火、269棟、365戸、7,903坪焼失、損害額 1,787,960円。	
昭和22年4月18日	午後3時05分北金沢より出火、南西の風に煽られ旭町、長島の一部5,638坪、273棟、324戸焼失、負傷者15名、損害額 61,506,200円。	
昭和23年5月20日	午後2時50分浦町字橋本より出火、西風に煽られ道路横断、浦町鉄道官舎焼失1,225坪、49棟79戸全半焼、損害額 19,780,000円。	
昭和31年4月14日	午後11時30分頃油川字大浜より出火、46棟全半焼、1,726坪、損害額 33,040,930円。	
昭和32年5月11日	午前10時22分頃、小橋字田川、船小屋より出火し、46棟全半焼1,070坪、損害額19,740,725円。	
昭和34年10月24日	午前2時20分頃、横内字亀井、物置より出火し、住宅16棟、住宅付店舗2棟、非住家13棟全焼、住宅部分焼2棟、2,618㎡焼失、損害額 17,103千円。	
昭和36年4月30日	午後1時46分頃、駒込字桐の沢、物置より出火し、105棟全半焼、7,004㎡焼失、損害額 36,411,930円。	
昭和39年11月21日	午前0時12分頃、沖館字篠田、クリーニング店より出火し、36棟全半焼、7,895㎡焼失、損害額 137,747千円。	
昭和41年5月18日	午前0時30分頃、横内字亀井、一般住宅より出火し、17棟全半焼、1,516㎡焼失、損害額 8,787千円。	

昭和44年7月15日	午後1時40分頃、瀬戸子山国有林内より出火し、国有林2,000 a 焼失、損害額 7,274千円。
昭和45年1月10日	午前2時20分頃、橋本一丁目、木工所より出火し、全焼4棟、部分焼2棟、1,414㎡焼失、死者2名、損害額 48,427千円。
昭和45年5月30日	午前11時30分頃、岩渡字熊沢私有林より出火し、林野1,700 a 焼失、損害額 1,375千円。
昭和45年12月11日	午後8時55分頃、新町二丁目、清水ビルより出火し、清水ビル、協働社ビル2棟全焼、丸大ビル1棟半焼、4,392㎡焼失、損害額 339,900千円。
昭和46年5月20日	午前11時30分頃、高田朝日山私有林より出火し、林野7,300 a を焼失、6時間後に鎮火。損害額 4,200千円。
昭和46年11月11日	午前0時45分頃、新城字平岡、木工団地内より出火し、6棟全半焼、2,570㎡焼失、損害額 107,290千円。
昭和46年12月25日	午前2時45分頃、港町二丁目、自動車集配センターより出火し、センター、住宅4棟が全半焼、1,270㎡焼失、損害額 25,754千円。
昭和48年4月20日	午後2時20分頃、沖館字小浜、青森市民病院小浜分院2階病室から出火、同建物を半焼し、入院患者3名(30歳男性、33歳男性、71歳男性)が焼死、焼損面積 530㎡、損害額 30,919千円。
昭和51年8月17日	午後4時28分頃、沖館字小浜、製材所工場から出火し、製材工場1棟全焼、1,640㎡焼失、損害額116,978千円。
昭和53年10月19日	午前4時50分頃、羽白字池上、青森市立油川中学校から出火し、体育館付校舎1棟全焼、3,830㎡焼失、損害額 67,352千円。
昭和57年7月2日	午前1時57分頃、新城字平岡、木工団地内の集材工場内から出火し、工場2棟全半焼、1,336㎡焼失、損害額 177,625千円。
昭和60年8月27日	午前0時32分頃、雲谷字山吹、店舗付旅館から出火し、同棟497㎡全焼、り災世帯2世帯、宿泊客7人がり災、損害額 14,374千円。
昭和62年5月10日	午前9時08分頃、岩渡字熊沢、民有林地内より出火し、林野2,000 a 焼失、損害額40,893千円。
昭和63年4月8日	午後1時10分頃、千刈二丁目、木造2階建倉庫から出火し、同棟を全焼し隣接の木造モルタル2階建共同住宅及び木造2階建事務所付作業場の2棟を半焼の他、木造モルタル2階建共同住宅1棟部分焼、敷地に駐車中の乗用車2台を焼損、焼損面積 322㎡、損害額 6,952千円。(全車出動)
昭和63年7月23日	午後4時27分頃、松森字佃、青森市立佃中学校(耐火構造3階建)から出火し、同棟部分焼、81㎡を焼損、なお、土曜日で生徒は退校しており負傷者は発生しなかった。損害額 11,587千円。
平成元年4月26日	午前1時47分頃、松森一丁目、木造平屋建トタン葺の住宅から出火し、住宅3棟と共同住宅1棟及び物置の5棟全焼、住宅1棟が半焼、さらに住宅3棟が部分焼し、延べ655㎡を焼損、28人がり災した他、火元建物で居住者以外の男45歳(氏名等は後に判明)が焼死、損害額 27,751千円、り災世帯16世帯。(全車出動)
平成2年3月30日	午後8時10分頃、新町一丁目、木造モルタル2階建トタン葺飲食店舗付住宅から出火し、同建物を全焼した他、北隣接の店舗付住宅へ延焼して同建物を合わせて420㎡、2棟を全焼、損害額 43,165千円、り災世帯2世帯。(全車出動)
平成2年5月21日	午前0時50分頃、八重田字矢作、木造モルタル2階建トタン葺の住宅から出火し、同棟98㎡を全焼した他、隣接住宅に延焼して2棟全焼、1棟部分焼、延べ296㎡を焼失、駐車していた乗用車2台も焼破損、さらに住宅6棟(内1棟は空き家)と物置3棟は窓ガラスが破損した他、備品等一部焼損溶解し、応急消火義務者

	の男62歳が火傷（Ⅲ度熱傷・重傷入院）、損害額 28,935千円、り災世帯9世帯。
平成3年1月31日	午前9時15分頃、新城字山田、木造モルタル2階建トタン葺の住宅から出火、同棟を全焼した他、同敷地内の車庫全焼、隣接住宅に延焼し住宅1棟半焼、住宅1棟部分焼、焼損面積 197㎡、損害額 23,748千円。
平成3年10月9日	午後11時48分頃、篠田三丁目、木造一部2階建トタン葺車庫兼物置から出火、同棟を全焼、隣接の住宅2棟全焼、車庫1棟全焼、共同住宅1棟部分焼、住宅2棟部分焼、専門学校1棟部分焼、乗用車1台焼損、焼損面積 543㎡、損害額 11,913千円。
平成4年8月15日	午後2時26分頃、三内字沢部、木造モルタル一部2階建トタン葺の車庫付住宅から出火し、同棟を全焼した他、同敷地内木造モルタル2階建トタン葺の資材置き場1棟を全焼、同敷地内プレハブ1棟を全焼、車両4台全焼、2台部分焼、焼損面積 2,036㎡、損害額 51,541千円。
平成5年4月1日	午前9時09分頃、橋本三丁目、木造平屋建トタン葺の住宅から出火し、同棟59㎡を全焼し、東側隣接住宅、物置及び北側隣接物置3棟を全焼、西側隣接住宅1棟半焼、南側隣接住宅及び東側隣接住宅2棟が部分焼となり、火元建物の女77歳が焼死、焼損面積 227㎡、損害額7,368千円。
平成5年5月17日	午後1時57分頃、大野字金沢、木造モルタル一部2階建トタン葺の住宅から出火し、同棟157㎡を全焼し、北側隣接倉庫1棟、東側隣接共同住宅及び倉庫2棟、南側住宅及び共同住宅2棟が部分焼、焼損面積167㎡、損害額 6,345千円。（全車出動）
平成5年5月19日	午後0時20分頃、本町一丁目、木造モルタル2階建トタン葺の貸駐車場及び遊技場付住宅から出火し、同棟355㎡を半焼、焼損面積 355㎡、損害額 92,457千円。（全車出動）
平成6年2月10日	午後1時18分頃、荒川字筒井、木造一部下見坂モルタル一部2階建トタン葺住宅から出火し、同棟302㎡を全焼し、東側及び西側隣接住宅2棟、西側隣接物置1棟が部分焼、焼損面積 302㎡、損害額 10,469千円。
平成6年3月25日	午前4時53分頃、本町五丁目、木造モルタル一部2階建トタン葺飲食店舗から出火し、同店舗を半焼、焼損面積220㎡、損害額 40,067千円。（第3出動）
平成6年5月2日	午後7時26分頃、大野字片岡、木造モルタル一部2階建トタン葺住宅から出火し、同棟を全焼し、東側及び西側隣接住宅2棟が部分焼、焼損面積 121㎡、損害額 12,549千円。（全車出動）
平成7年8月21日	午後6時31分頃、新城字平岡、鉄筋コンクリート造一部2階建特殊浴場2階遊技場から出火し、同棟を部分焼、焼損面積 455㎡、損害額85,202千円。
平成9年4月28日	午前10時58分頃、戸山字赤坂砥取山原野から出火し、雑木林2,053 a を焼失、損害額22,705千円。
平成9年11月24日	午前10時25分頃、旭町一丁目、木造モルタル2階建トタン葺住宅から出火し、同棟を全焼、北側隣接住宅1棟全焼、1棟ぼや、焼損面積 345㎡、損害額 42,850千円。（第3出動）
平成10年11月8日	午前0時38分頃、中央一丁目、木造板張一部2階建空き家から出火し、同建物を全焼し、住宅1棟、食品店1棟全焼、住宅1棟半焼、2棟ぼや、焼損面積 1,041㎡、損害額 93,688千円。（全車出動）
平成11年7月14日	午後2時06分頃、造道一丁目、木造板張平屋建トタン葺の木材乾燥場から出火し、同建物を全焼、隣接建物2棟を全焼、焼損面積 506㎡、損害額 50,191千円。（第3出動）
平成12年11月26日	午前7時35分頃、三厩村字字鉄、木造トタン張一部2階建トタン葺の住宅から出火し、同建物を全焼、隣接集会場1棟、店舗兼住宅1棟を半焼、焼損面積 287㎡、損害額 5,254千円。（第3出動）

平成13年1月25日	午前3時35分頃、南佃二丁目、木造不燃材張2階建事務所兼倉庫から出火し、同建物を全焼し、隣接工場兼事務所1棟半焼、レストラン1棟ぼや、焼損面積669㎡、損害額36,476千円。(全車出動)
平成13年3月31日	午前0時10分頃、奥野三丁目、木造平屋建物置から出火し、同建物全焼、隣接の物置、住宅等2棟全焼、2棟半焼し、焼死者2名(男64歳、女55歳)、焼損面積566㎡、損害額29,000千円。(全車出動)
平成13年6月9日	午後5時17分頃、平館村石浜、木造2階建車庫兼物置から出火し、同建物全焼、隣接の車庫、住宅等6棟全焼、1棟半焼、3棟部分焼、焼損面積1,770㎡、損害額99,025千円。(全車出動)
平成15年9月23日	午後11時18分頃、港町三丁目、木造モルタル2階建飲食店舗から出火し、同建物を全焼、隣接の倉庫1棟全焼、住宅1棟半焼、住宅1棟事務所1棟部分焼、住宅5棟ぼや、焼損面積1,969㎡、損害額1,374,587千円。 (第3出動)
平成18年4月30日	午後11時09分頃、外ヶ浜町字平館、木造モルタル2階建工場2階から出火し、同建物を全焼、隣接住宅1棟が部分焼、焼損面積4,027㎡、損害額270,231千円。
平成18年10月16日	午後6時43分頃、久須志三丁目、木造モルタル2階建住宅付工場から出火し、同建物を全焼、隣接する住宅1棟半焼、共同住宅3棟部分焼、共同住宅1棟及び社員寮1棟ぼや、焼損面積660㎡、損害額33,332千円。 (第3出動)
平成19年1月8日	午前9時47分頃、浪館前田三丁目、木造モルタル2階建住宅1階から出火し、同建物を全焼、隣接する物置1棟全焼、住宅1棟及び車庫1棟部分焼、住宅1棟及び共同住宅1棟ぼや、車両2台焼損、焼損面積216㎡、損害額15,217千円。(第3出動)
平成19年4月29日	午後2時22分頃、駒込字月見野、木造モルタル一部2階建住宅から出火し、同建物を全焼、隣接する倉庫2棟全焼、住宅1棟及び車庫1棟ぼや、焼損面積888㎡、損害額18,974千円。(第3出動)
平成19年12月12日	午後6時28分頃、浅虫字蛸谷、木造モルタル2階建店舗併用住宅1階から出火し、同建物を全焼、隣接する店舗併用住宅1棟部分焼、観光バス1台が焼損、焼損面積227㎡、損害額9,053千円。(第3出動)
平成19年12月13日	午前4時24分頃、旭町一丁目、木造一部2階建住宅1階から出火し、同建物を全焼、隣接する住宅1棟及び共同住宅1棟半焼、住宅3棟部分焼、住宅2棟ぼや、焼損面積309㎡、損害額17,574千円。(第3出動)
平成20年8月23日	午後1時33分頃、浪岡大字北中野字北畠、準耐火造2階建倉庫1階から出火し、同建物を全焼、焼損面積11,082㎡、損害額1,161,158千円。(第3出動)
平成21年8月19日	午後6時45分頃、横内字亀井、木造サイディング張り2階建住宅1階から出火し、同建物を全焼、隣接する住宅1棟半焼、1棟ぼや、焼死者1名(男85歳)、焼損面積374㎡、損害額4,326千円。(第3出動)
平成21年11月3日	午後3時41分頃、蓬田村広瀬字坂元、木造2階建て作業場兼物置小屋1階から出火し、同建物を全焼、隣接する住宅1棟半焼、事務所1棟部分焼、乗用車1台が焼損、焼損面積279㎡、損害額2,645千円。
平成22年7月5日	午前1時20分頃、浅虫字山下、木造2階建て物置小屋から出火し、同建物を全焼、隣接する住宅1棟全焼、住宅1棟、寺院1棟及び車庫1棟を部分焼、焼損面積252㎡、損害額4,493千円。(第3出動)
平成23年1月12日	午後1時55分頃、大野字前田、木造サイディング張り2階建て共同住宅から出火し、同建物を部分焼、死者1名、焼損面積59㎡、損害額740千円。(第3出動)
平成24年1月19日	午後7時42分頃、外ヶ浜町蟹田字丑ヶ沢、木造サイディング張り一部2階建て住宅1階から出火し、同建物

	を全焼、隣接する住宅2棟及び物置1棟全焼、住宅2棟ぼや、焼損面積 383㎡、損害額 17,607千円。
平成24年6月30日	午後8時38分頃、外ヶ浜町三厩字本町、木造モルタル2階建て住宅1階から出火し、同建物を全焼、隣接する住宅1棟、店舗兼住宅1棟及び物置1棟全焼、住宅1棟半焼、住宅1棟ぼや、焼損面積 1,333㎡、損害額 57,636千円。(第3出動)
平成24年10月17日	午後1時28分頃、原別六丁目、木造モルタル2階建て倉庫1階から出火し、同建物を全焼、隣接する住宅兼事務所1棟、空き家1棟及び物置2棟全焼、住宅2棟及び物置1棟部分焼、物置3棟ぼや、焼損面積 993㎡、損害額 21,490千円。(第3出動)
平成24年11月20日	午後0時27分頃、石江字平山、木造鋼板張り一部2階建て住宅1階から出火し、同建物を全焼、隣接する住宅2棟部分焼、焼損面積 174㎡、損害額 8,004千円。(第3出動)
平成26年4月16日	午前11時50分頃、野内字菊川、住家全焼4棟、半焼1棟、部分焼4棟、ぼや1棟、非住家全焼7棟、半焼1棟、部分焼3棟、ぼや2棟、焼損面積 1,624㎡、損害額 27,638千円。(第3出動)
平成26年8月14日	午前11時43分頃、浅虫字蛭谷、住家全焼5棟、半焼1棟、部分焼2棟、ぼや3棟、非住家全焼1棟、死者1名、焼損面積 1,242㎡、損害額 34,279千円。(第3出動)
平成28年3月31日	午前2時43分頃、野内字浦島、物置兼作業場全焼1棟、山林3a、死者1名、焼損面積194㎡。
平成28年4月25日	午前6時34分頃、原別三丁目、住宅全焼1棟、半焼1棟、部分焼2棟、共同住宅部分焼1棟、物置全焼1棟、乗用車2台焼損、焼損面積 227㎡、損害額 8,047千円。(第3出動)
平成28年9月21日	午前8時33分頃、東津軽郡外ヶ浜町字三厩龍浜、住宅9棟全焼、部分焼・ぼや4棟、非住家6棟全焼、半焼・ぼや2棟、国・町有林部分焼、負傷者1名、死傷者1名、焼損面積 1,702㎡、損害額 20,000千円。 午前9時38分頃、浪打一丁目、店舗1棟全焼、住宅部分焼1棟及び事務所1棟ぼや、焼損面積 411㎡、損害額 4,810千円。(第3出動)
平成29年1月25日	午後8時31分頃、新城字山田、住宅1棟全焼、部分焼住宅及び作業所1棟、小屋部分焼1棟、負傷者1名、焼損面積 337㎡、損害額 3,883千円。(第3出動)
平成30年1月18日	午前0時18分頃、東津軽郡外ヶ浜町字三厩龍浜、住宅6棟及び小屋5棟全焼、住宅1棟小屋1棟及び事務所1棟部分焼、小屋等2棟街路灯1基焼損、焼損面積1,172㎡、損害額 52,949千円(第3出動)
平成30年4月4日	午前6時54分頃、鶴ヶ坂字早稲田耐火造6階建て工場、工場1棟部分焼、焼損面積 310㎡、損害額 1,081,334千円。(第3出動)
平成30年12月6日	午前7時16分頃、東津軽郡外ヶ浜町字三厩六條間、住宅5棟全焼、住宅1棟及び小屋2棟部分焼、街路灯1基焼損、焼損面積 813㎡、損害額 12,290千円。(第3出動)
平成31年10月24日 (令和元年)	午前2時36分頃、東津軽郡外ヶ浜町字蟹田塩越、作業小屋3棟及び小屋3棟全焼、作業小屋1棟及び小屋5棟部分焼、消防団置場1棟ぼや、焼損面積944㎡、損害額24,821千円(第3出動)
令和2年5月25日	午後0時07分頃、鶴ヶ坂字早稲田耐火造6階建て工場、工場1棟部分焼、焼損面積 273㎡、損害額 273,969千円。(第3出動)
令和3年9月28日	午後8時45分頃、大野字玉島、住宅1棟倉庫1棟及び物置1棟全焼、住宅1棟及び事務所1棟部分焼、小屋2棟及び物置2棟ぼや、車両3台焼損、焼損面積434㎡、損害額8,321千円。(第3出動)

警 防



中央消防署配備車輛

緊急消防援助隊

< 緊急消防援助隊とは >

緊急消防援助隊は、平成7年1月17日の阪神・淡路大震災の教訓を踏まえ、国内で発生した地震等の大規模災害時における人命救助活動等をより効果的かつ迅速に実施し得るよう、平成7年6月に創設されました。

< 緊急消防援助隊の部隊編成 >

緊急消防援助隊は、平常時においてはそれぞれの地域における消防責任の遂行に全力を挙げる一方、国内において大規模災害が発生した場合には、消防庁長官の求め又は指示により、全国から当該災害に対応するための消防部隊が被災地に集中的に出動し、人命救助等の消防活動を実施するシステムです。

この部隊は、全国の消防本部から登録された、指揮支援部隊、都道府県大隊、統合機動部隊、エネルギー・産業基盤災害即応部隊、NBC災害即応隊指揮隊消火部隊、土砂風水害機動支援部隊、航空部隊から構成され、その内、青森地域広域事務組合消防本部では、令和4年4月1日現在、下表のとおり30隊が登録されています。

1	県大隊指揮隊	本部指揮2※ ¹	16	救急小隊	筒井救急1
2		中央指揮1	17		原別救急1
3	統合機動部隊 指揮隊	本部指揮2※ ¹	18		浪岡救急1
4	土砂風水害機動 支援部隊指揮隊	本部指揮2※ ¹	19	毒劇物等 対応小隊	中央救助1
5	NBC災害即応 部隊指揮隊	本部指揮2※ ¹	20		横内化学1
6	消火小隊	中央タンク1	21	後方支援小隊	青森支援1
7		中央ポンプ1	22		本部指揮支援1
8		油川ポンプ1	23		本部搬送1
9		浪館ポンプ1	24		本部輸送1
10		東タンク1	25	通信支援小隊	東連絡1
11	筒井ポンプ1	26	大規模危険物 火災等対応小隊	沖館化学1	
12	救助小隊	東救助1		27	沖館梯子1
13		青森水陸1		28	沖館原液1
14	救急小隊	浪館救急1	29	その他の 特殊装備小隊	中央はしご1
15		東救急1	30		浪岡水槽1

※¹は重複登録

< 当消防本部の出動実績 >

- ・平成 15 年 9 月 28 日発災「出光興産北海道製油所ナフサ貯蔵タンク火災」
- ・平成 20 年 6 月 14 日発災「岩手県・宮城内陸地震」
- ・平成 23 年 3 月 11 日発災「東日本大震災」
- ・平成 28 年 8 月 31 日発災「台風第 10 号による災害」
- ・平成 30 年 9 月 6 日発災「北海道胆振東部地震」
- ・令和元年 10 月 13 日発災「令和元年東日本台風」

< 令和元年度に出動した「令和元年東日本台風」の活動状況 >



搜索・救助活動



現地合同調整所



土砂からの救助活動

消防車両一覧表

(令和4年4月1日現在)

所属	名称	車名	型式	年式	総排気量(ℓ)	種類	ギ装メーカー	級別		
消防本部	本部指揮1	日産	5AA-GNC27	R2	1.99	8人乗り (4WD)	平和機械	総務省貸与 消防団 緊急車両外		
	本部指揮2	トヨタ	CBF-TRH226S	H31	2.69	6人乗り (4WD)				
	本部広報1	スバル	TA-BH5	H13	1.99	5人乗り (4WD)				
	本部広報2	日産	DAA-GNC27	H28	1.99	8人乗り (4WD)				
	本部広報3	日産	DBA-NY12	H21	1.49	5人乗り (4WD)				
	本部広報4	日産	LDF-CW8E26	H26	2.48	6人乗り (4WD)				
	本部指揮支援1	トヨタ	CBA-URJ202W	H26	4.60	8人乗り (4WD)				
	本部広報6	トヨタ	CBF-TRH226K	H31	2.69	6人乗り (4WD)				
	防災指導車(起震車)	いすゞ	KC-FRR33G4S	H10	8.22	3人乗り				
	本部輸送1	トヨタ	SKG-XZB70	R2	4.00	24人乗り(支援Ⅲ型)	平和機械			
中央消防署	中央消防署	中央指揮1	トヨタ	CBF-TRH226K	H24	8人乗り (4WD)	横浜モーターズ	総務省貸与		
		中央指揮2	三菱	LA-V73W	H15	7人乗り (4WD)				
		中央ポンプ1	日野	2KG-XZU685M	R4	4.00	CD-Ⅰ型 水槽900ℓ (4WD)		モリタポンプ	A-2
		中央タンク1	日野	2KG-GX2ABA	R2	5.12	水槽 2,000ℓ (4WD)		モリタポンプ	A-2 CAFS
		中央はしご1	日野	2DG-PRJAPJF	H30	8.86	35m級		モリタポンプ	A-2
		中央救助1	日野	SDG-GX7JGAA改	H26	6.40	Ⅲ型 (4WD)		モリタポンプ	B-2
		中央水槽1 〔小型3号〕	いすゞ トヨタ	KL-CYZ73P3 V75GM	H14 H14	18.93 0.74	水槽 10,000ℓ 【中央水槽1積載】		モリタポンプ	
		中央救急1	トヨタ	CBF-TRH226S	H26	2.69	高規格救急車 (4WD)			B-3
		中央連絡1 〔小型5号〕	三菱 トヨタ	KK-FD50AB V-46A(S)	H13 H4	2.83 —	6人乗り (4WD)			
		沖館分署	沖館タンク1	日野	SDG-GX7JGAA改	H28	6.40		水槽 2,000ℓ	
	沖館化学1		日野	BDG-FH1ALXA改	H20	8.86	薬液槽 2,000ℓ	モリタポンプ	A-1	
	沖館梯子1		いすゞ	KL-CYM51Q4改	H17	14.25	25m級屈折梯子車	モリタポンプ	A-1	
	沖館原液1		日野	BDG-FG8JGWA	H20	7.68	薬液槽 4,350ℓ	モリタポンプ		
	沖館連絡1		日産	ABF-SKP2MN	H27	1.79	5人乗り (4WD)			
	油川分署	油川ポンプ1	日野	TKG-XZU685M	H31	3.63	CD-Ⅰ型 水槽1,300ℓ (4WD)	モリタポンプ	A-2	
		油川タンク1	日野	KK-GX1JGDA改	H13	7.96	水槽 2,000ℓ (4WD)	日本ドライ	A-2	
		油川救急1	トヨタ	CBF-TRH226S	H27	2.69	高規格救急車 (4WD)			
		油川連絡1	三菱	E-CD5W	H7	1.83	5人乗り (4WD)			
		青森救急2	トヨタ	CBF-TRH2265	H22	2.69	高規格救急車 (4WD)			
	新城分署	新城ポンプ1	いすゞ	KK-NKS71GR	H13	4.57	CD-Ⅰ型 (4WD)	日本機械	A-2	
		新城タンク1	日野	KK-GX1JGDA改	H16	7.96	水槽 2,000ℓ (4WD)	日本ドライ	A-2	
		新城救急1	トヨタ	CBF-TRH226S	H26	2.69	高規格救急車 (4WD)			
		新城連絡1	いすゞ	KG-JVWME25	H14	2.95	8人乗り (4WD)			
	浪館分署	浪館ポンプ1	日野	2KG-XZU685M	R3	4.00	CD-Ⅰ型 水槽1000ℓ (4WD)	日本機械	A-2	
		浪館化学1	いすゞ	SDG-FSS90S2	H24	5.19	薬液槽 500ℓ [Ⅱ型] 水槽 1,500ℓ (4WD)	日本機械	A-2	
浪館救急1		日産	CBF-CS8E26改	R4	2.48	高規格救急車 (4WD)				
浪館連絡1		マツダ	ABF-SKP2MN	H27	1.79	5人乗り (4WD)				
青森タンク1		いすゞ	U-FSR32FBV改	H5	7.12	水槽 2,500ℓ	GMいちほら	A-2		
外ヶ浜分署	外ヶ浜タンク1	三菱	KK-FL63HGX改	H14	8.20	水槽 2,000ℓ (4WD)	GMいちほら	A-2		
	外ヶ浜救急1	トヨタ	CBF-TRH226S	H29	2.69	高規格救急車 (4WD)				
	外ヶ浜救急2	日産	TC-FPWGE50改	H19	3.49	高規格救急車 (4WD)				
	外ヶ浜連絡1	トヨタ	3DA-GDJ150W	R2	2.75	7人乗り (4WD)				
今別分署	今別タンク1	日野	KK-GX1JGDA改	H14	7.96	水槽 2,000ℓ (4WD)	モリタポンプ	A-2		
	今別救急1	日産	CBF-CS8E26改	H31	3.37	高規格救急車 (4WD)				
	今別救急2	トヨタ	TC-VCH28S	H18	3.37	救急車 (4WD)				
	今別連絡1	トヨタ	LDA-GDJ150W	R1	2.75	7人乗り (4WD)				

所 属	名 称	車 名	型 式	年式	総排気量(ℓ)	種 類	ぎ装メーカー	級 別
東 消 防 署	東指揮1	三菱	LA-V73W	H15	2.97	7人乗り (4WD)		A-2 A-2 CAFS A-2 A-2 B-2 総務省貸与
	東指揮2	三菱	LA-V73W	H13	2.97	7人乗り (4WD)		
	東ポンプ1	日野	KK-GX1JGDA改	H12	7.96	CD-II型 (4WD)	モリタポンプ	
	東タンク1	日野	2KG-GX2ABA	H29	5.12	CD-II型 水槽 900ℓ 13.8mブーム付 (4WD)	モリタポンプ	
	東救助1	日野	2KG-GX2ABA	R2	5.12	III型 (4WD)	モリタポンプ	
	東梯子1	三菱	KC-FP415J	H9	16.03	25m級	モリタポンプ	
	東水槽1 〔小型2号〕	日野	BDG-FR1APYA改	H22	8.86	水槽 10,000ℓ 【東水槽1積載】	モリタポンプ	
	東救急1	日産	CBF-CS8E26改	H31	2.48	高規格救急車 (4WD)		
	東連絡1	日産	LDV-VW6E26	R3	2.48	9人乗り (4WD)		
	青森水陸1	いすゞ	2PG-FTS90S2	R2	5.19	水陸両用バギー FRPボート・ゴムボート (4WD)	赤尾	
東 消 防 署 管 内	浅虫ポンプ1	日野	TKG-XZU685M	H29	4.00	CD-I型 水槽600ℓ (4WD)	モリタポンプ	A-2 CAFS
	浅虫連絡1	トヨタ	DBF-S412M	H28	1.49	5人乗り (4WD)		総務省貸与
	青森支援1	いすゞ	QKG-CXY77AJ	H25	9.83	支援I型 (4WD)	トノックス	
	筒井ポンプ1	日野	2KG-XZU685M	R3	4.00	CD-I型 水槽1,000ℓ (4WD)	日本ドライ	A-2
	筒井タンク1	日野	KK-GX1JGDA改	H14	7.96	水槽 2,000ℓ (4WD)	日本ドライ	A-2
	筒井救急1	トヨタ	3BF-TRH226S	R3	2.69	高規格救急車 (4WD)		
	筒井連絡1	日産	KR-VWME25	H16	2.95	8人乗り (4WD)		
	青森救急1	トヨタ	CBF-TRH226S	H19	2.69	高規格救急車 (4WD)		
	原別化学1	日野	SDG-GX7JGAA改	H24	6.40	薬液槽 500ℓ [II型] 水槽 1,500ℓ (4WD)	モリタポンプ	A-2
	原別救急1	日産	CBF-CS8E26改	R2	2.48	高規格救急車 (4WD)		
原別連絡1	日産	UA-WHNY11	H16	1.76	5人乗り (4WD)			
青森タンク2	三菱	KK-FL63HGX改	H12	8.20	水槽 2,000ℓ (4WD)	GMいちほら	A-2	
横 内 分 署	横内ポンプ1	日野	SDG-GX7JGAA改	H28	6.40	CD-II型 (4WD)	モリタポンプ	A-2
	横内化学1	日野	SDG-GX7JGAA改	H27	6.40	薬液槽 500ℓ [II型] 水槽 1,500ℓ (4WD)	日本機械	A-2
	横内救急1	日産	CBF-FPWGE50改	H27	3.49	高規格救急車 (4WD)		
	横内連絡1	いすゞ	KG-JVWME25	H14	2.95	8人乗り (4WD)		
	本部搬送1	いすゞ	KK-NPR71LR	H11	4.57	3人乗り		
浪 岡 消 防 署 管 内	浪岡指揮1	三菱	CBA-V93W	H21	2.97	7人乗り (4WD)		A-2 A-2 B-2
	浪岡ポンプ1	日野	BDG-XZU378M	H23	4.00	CD-I型 (4WD)	日本ドライ	
	浪岡タンク1	日野	BDG-GX7JGWA改	H21	6.40	水槽 2,000ℓ (4WD)	モリタポンプ	
	浪岡水槽1 〔小型6号〕	日野	QPG-FQ1AREA	H29	8.86	水槽 10,000ℓ 【浪岡水槽1積載】		
	浪岡救急1	トヨタ	CBF-TRH226S	H29	2.69	高規格救急車 (4WD)		
	浪岡救急2	日産	TC-FPWGE50改	H19	3.49	高規格救急車 (4WD)		
	浪岡連絡1	日産	KG-VWMGE24	H10	3.15	9人乗り (4WD)		
	浪岡連絡2	マツダ	DBF-SLP2M	H29	1.79	5人乗り (4WD)		
	浪岡輸送1 〔小型7号〕	三菱	KC-BE439F改	H7	3.90	29人乗り		
	シバウラ	いすゞ	SF760	H5				
平 内 消 防 署 管 内	平内指揮1	日産	DBA-NC26	H27	1.99	8人乗り (4WD)		A-2 A-2 A-2
	平内ポンプ1	日野	SDG-GX7JGAA改	H24	6.40	水槽 2,000ℓ (4WD)	日本ドライ	
	平内ポンプ2	日野	2KG-XZU685M	R4	4.00	5人乗り (4WD)	モリタポンプ	
	平内タンク1	日野	LDG-FE7JAAA	H25	6.40	水槽 4,000ℓ	日本ドライ	
	平内救急1	日産	CBF-CS8E26改	R4	2.48	高規格救急車 (4WD)		
	平内救急2	日産	CBF-FPWGE50改	H26	3.49	高規格救急車 (4WD)		
	平内連絡1	トヨタ	3DA-GDJ150W	R4	2.75	7人乗り (4WD)		
	平内搬送1	いすゞ	2PG-NMS88AN	R3	2.99	3人乗り (4WD)		
	平内搬送2	トヨタ	QDF-GDH226K	R3	2.75	5人乗り (4WD)	平和機械	

消防用資機材

< 消防資機材の配置状況 その1 >

(令和4年4月1日現在)

種別	署別	合計	救助隊種別				救助隊以外														浪岡消防署	平内消防署
			高度救助隊		救助隊		中央消防署							東消防署								
			中央	東	浪岡	平内	本署	沖館	油川	新城	浪館	外ヶ浜	今別	小計	本署	浅虫	筒井	原別	横内	小計		
一般救助器具	かぎ付はしご	26	1	1	1	1	3	1	2	1	3	1	1	12	2	1	1	2	2	8	1	1
	三連はしご	29	1	1	1	1	3	1	2	2	3	1	1	13	2	1	2	2	2	9	2	1
	ワイヤはしご	4	1	1	1	1								0						0		
	空気式救助マット	4	1	1	1	1								0						0		
	救命索発射銃	4	1	1	1	1								0						0		
	サバイバースリング等	21	5	4	3	2	2							3	1					1		3
	平担架	6	1	1	1	1	2							2						0		
	ロープ	174	20	5	6	15	5	10	10	18	15	4	11	73	7		2	10	8	27	3	25
	カラビナ	328	30	100	25	65	10	2					17	20	49	20		11	7	38	3	18
滑車	34	6	5	3	5								4	11					0			
重量物排除器具	油圧ジャッキ	7	1	2	1	1							1							0		1
	油圧スプレッダー	3	1	2										0						0		
	マット型空気ジャッキ一式	5	2	1	1								1							0		
	大型油圧スプレッダー	7	1	1	1	1							1	1				1		1		
	チェーンブロック	2	1	1																0		
	可搬ウインチ	6	1	1	1	1							1	1						0		
	ワイヤーロープ	36	5	1	2	5		3		3				5	11	3		2	2	7	1	4
	救助用支柱器具	2	1	1											0					0		
	マンホール救助器具	5	2	1	1	1									0					0		
切断器具	救助用簡易起重機	2	1	1										0						0		
	油圧切断機	3	1	1										0						0		1
	エンジンカッター	14	1	3	1	1	2		1		1	1	1	6	1					1		1
	ガス溶断器	4	1	1	1	1								0						0		
	空気のごぎり	5	1	1	1	1				1				1						0	1	
	大型油圧切断機	6	1	1	1	1							1	1						0		
	空気切断機	2	1	1											0					0		
	チェーンソー	25	1	3	1	4	3	1	1	1	2	1	1	10	1	1	1	1	1	5	1	
	コンクリート・鉄筋用チェーンソー	2	1	1											0					0		
破壊器具	鉄線カッター	15	1	1	1	1	3							2	5	1		1	1	4	1	1
	万能斧	37	3	5	2	2	2	1	2	2	3	1	4	15	1	1	1	3	3	9	1	
	ハンマー	25	1	1	1	1	2	1	1	2	3	1	1	11	2	1	1	2	1	7	2	1
	携帯用コンクリート破壊器具	6	2	1	1	1								1	1					0		
	削岩機	2	1	1											0					0		
検知・測定器具	ハンマドリル	2	1	1										0						0		
	生物剤検知器	2	1	1										0						0		
	化学剤検知器	2	1	1										0						0		
	可燃性ガス測定器	18	1	1	1	1	2	1	1	1	2	1	1	9	1	1		1	1	4	1	
	有毒ガス測定器	4	1	1		1								1						0		
	酸素濃度測定器	4	1			1								1			1			1		
	放射線測定器	2	1	1											0					0		
呼吸保護器具	空気呼吸器	218	5	5	3	5	41	10	6	9	21	4	4	95	27	8	13	12	11	71	25	9
	酸素呼吸器	14	5	5										2			2			2		
	空気ボンベ	413	5	5	6	9	60	22	12	13	20	14	16	157	87	12	27	20	22	168	23	40
	簡易呼吸器	10	5	5										0						0		
	防塵マスク	172	5	5	5	20	16			7	3	7		33	60	4	6	7	4	81	23	
	送排風機	4	1	2											0					0	1	
隊員保護器具	耐電衣	16	3	3			4	2						6	4					4		
	耐電ズボン	6	3	3										0						0		
	耐電手袋	93	5	5	2	2	10	4	4	4	7	4	4	37	8	2	6	4	4	24	6	12
	耐電長靴	79	5	5	2		10	4	4	4	7	4	4	37	8	2	6	4	4	24	6	
	墜落制止用器具	125	5	10	5	5	12	12	10	10	10	5	5	64	10	5	5	5	5	30		6
	防塵メガネ	27	5	5	4	6	4							4			3			3		
	携帯警報器	30	5	5	2	5	10							10						0	2	1
	防毒マスク	28	5	5	4	6								3	3					0	2	3
	化学防護服	15	5	5	5										0					0		
	陽圧式化学防護服	10	5	5											0					0		
	耐熱服	20						7			3			10				4	4	8	2	
放射線防護服	2		2											0					0			

車両等配置表

(令和4年4月1日現在)

区分		消防ポンプ自動車	水槽付消防ポンプ自動車	はしご自動車	化学消防車 大型化学消防車等 (3点セット)	救急自動車	救助工作車	指揮車	特殊車	その他	合計
中央消防署	本署	中央ポンプ1 [900ℓ]	中央タンク1 [2,000ℓ CAFS]	中央はしご1 [35m級/ポンプ付]		中央救急1	中央救助1 [Ⅲ型]	中央指揮1	中央水槽1 [小型動力ポンプ付] [10,000ℓ]	中央指揮2 中央連絡1	9台
	沖館分署		沖館タンク1 [2,000ℓ]		沖館化学1 [大型化学消防車] [薬液2,000ℓ] 沖館はしご1 [大型高所放水車] [バスケット付] 沖館原液1 [泡原液搬送車] [薬液4,350ℓ]					沖館連絡1	5台
	油川分署	油川ポンプ1 [1,300ℓ]	油川タンク1 [2,000ℓ]			油川救急1 (青森救急2)				油川連絡1	5台
	新城分署	新城ポンプ1	新城タンク1 [2,000ℓ]			新城救急1				新城連絡1	4台
	浪館分署	浪館ポンプ1 [1,000ℓ]	(青森タンク1) [2,500ℓ]		浪館化学1 [水1,500ℓ/ 薬液500ℓ]	浪館救急1				浪館連絡1	5台
	外ヶ浜分署		外ヶ浜タンク1 [2,000ℓ]			外ヶ浜救急1 (外ヶ浜救急2)				外ヶ浜連絡1	4台
	今別分署		今別タンク1 [2,000ℓ]			今別救急1 (今別救急2)				今別連絡1	4台
	小計	4台	7台	1台	4台	9台	1台	1台	1台	8台	36台
東消防署	本署	東タンク1 [13.8mブーム/ CAFS/900ℓ] 東ポンプ1		東はしご1 [25m級/ポンプ付]		東救急1	東救助1 [Ⅲ型]	東指揮1	東水槽1 [小型動力ポンプ付] [10,000ℓ] 青森水陸1	東指揮2 東連絡1	10台
	浅虫分署	浅虫ポンプ1 [CAFS/600ℓ]							青森支援1 [支援車Ⅰ型]	浅虫連絡1	3台
	筒井分署	筒井ポンプ1 [1,000ℓ]	筒井タンク1 [2,000ℓ]			筒井救急1 (青森救急1)				筒井連絡1	5台
	原別分署		(青森タンク2) [2,000ℓ]		原別化学1 [水1,500ℓ/ 薬液500ℓ]	原別救急1				原別連絡1	4台
	横内分署	横内ポンプ1			横内化学1 [水1,500ℓ/ 薬液500ℓ]	横内救急1				横内連絡1 本部搬送1	5台
	小計	5台	2台	1台	2台	5台	1台	1台	3台	7台	27台
浪岡消防署		浪岡ポンプ1	浪岡タンク1 [2,000ℓ]			浪岡救急1 浪岡救急2		浪岡指揮1	浪岡水槽1 [小型動力ポンプ付] [10,000ℓ]	浪岡連絡1 浪岡連絡2 浪岡輸送1	9台
小計	1台	1台				2台		1台	1台	3台	9台
平内消防署		平内ポンプ2	平内タンク1 [4,000ℓ] 平内ポンプ1 [2,000ℓ]			平内救急1 (平内救急2)		平内指揮1		平内連絡1 平内搬送1 平内搬送2	9台
小計	1台	2台				2台		1台		3台	9台
署合計	11台	12台	2台	6台		18台	2台	4台	5台	21台	81台
本部								本部指揮1 本部指揮2	本部輸送1 [支援車Ⅲ型] 防災指導車 [起震車]	本部広報1 本部広報2 本部広報3 本部広報4 本部広報6 本部指揮支援1	10台
小計								2台	2台	6台	10台
総計	11台	12台	2台	6台		18台	2台	6台	7台	27台	91台

()は非常用車両

緊急車外

消防水利施設状況調

(令和4年4月1日現在)

区分		署名		合 計	青森市	外ヶ浜分署		今別分署		平内消防署
						蓬田村	外ヶ浜町 (蟹田) (平館)	今別町	外ヶ浜町 (三厩)	平内町
消火栓	公設	地上式	3,459	2,893	25	96	60	108	58	219
		地下式	214	214						
	私設	地上式	128	92		1	2			33
		地下式	2	2						
防火水槽	公設	40㎡未満	241	180	25			6		30
		40㎡以上 60㎡未満	690	309	70	50	63	50	57	91
		60㎡以上 100㎡未満	27	26						1
		100㎡以上	5	4						1
	私設	40㎡未満	3	3						
		40㎡以上 60㎡未満	70	68						2
		60㎡以上 100㎡未満	1	1						
		100㎡以上	3	3						
プール										
河川・溝等										
濠・池等										
海・湖										
合 計			4,843	3,795	120	147	125	164	116	376

開発行為に伴う消防水利状況

年別協議状況

年 別	件 数	開発面積(㎡)	消火栓(基)	防火水槽(40㎡)
昭和48年5月～平成26年12月	1,184	1,113,702,660.78	887	125
27年1月～12月	10	58,650.99	3	0
28年1月～12月	12	89,215.14	3	2
29年1月～12月	9	28,190.49	2	2
30年1月～12月	12	87,450.84	3	4
31年1月～令和元年12月	14	34,768.27	3	3
令和2年1月～令和2年12月	9	55,349.95	2	2
令和3年1月～令和3年12月	10	166,777.23	1	11
計	1,260	1,114,223,063.69	904	149
平成27年までの取り下げ	74	2,031,252.20	121	12
合 計	1,186	1,112,191,811.49	783	137

消防水利の設置状況(開発行為以外)

年 別	消火栓(基)	防火水槽(40㎡)
昭和48年5月～平成26年12月	682	100
27年1月～12月	3	0
28年1月～12月	3	1
29年1月～12月	2	2
30年1月～12月	1	2
31年1月～令和元年12月	3	0
令和2年1月～令和2年12月	1	0
令和3年1月～令和3年12月	2	0
合 計	697	105

令和3年救助・救急業務の概要

令和3年中の救助業務は、中央消防署及び東消防署に配備された救助工作車並びに浪岡消防署及び平内消防署に配備された救助資機材を積載したポンプ車にて実施されました。救助出動件数は267件、救助人員は157人で、前年と比較すると29件の出動件数増、51人の救助人員増となっております。

令和3年中の救急業務は、青森市内は合計12台(非常用車両2台を含む高規格救急車12台)、外ヶ浜町は合計2台(非常用車両1台を含む高規格救急車2台)今別町は合計2台(高規格救急車1台・非常用車両2B型救急車1台)、平内町は合計2台(非常用車両1台を含む高規格救急車2台)の合計18台で実施されました。救急出動件数は、11,751件、搬送人員10,313人で、前年と比較すると1,003件の出動件数増、832人の搬送人員増となり、1日平均の出動件数は、約32件となっております。事故種別では、急病が7,574件と約64%を占め、次いで一般負傷が1,730件で約15%、その他(転院搬送や医師搬送など)が1,276件で約11%、交通事故が742件で約6%となっております。



救助訓練の様子

令和3年救助出動状況

(1) 事故種別出動件数

区分		合計		事故種別								
		令和2年	令和3年	火災	交通事故	水難	自然災害	機械事故	建物等による事故	ガス及び酸欠事故	破裂事故	その他の事故
合計	出動件数	238	267	6	80	20	2	1	32	5		121
	活動件数	119	137	6	33	14	2	1	28	3		50
	救助人員	106	157	7	48	15	4	1	28	3		51
浪中央 岡消・ 防東 署・	出動件数	219	238	6	71	13	2	1	32	4		109
	活動件数	111	124	6	30	12	2	1	28	3		42
	救助人員	98	142	7	44	12	4	1	28	3		43
外ヶ 浜分 署	出動件数	6	11		3	3				1		4
	活動件数	3	4		1	1						2
	救助人員	3	5		1	2						2
今別 分署	出動件数	4	7			2						5
	活動件数	1	5			1						4
	救助人員	1	5			1						4
平内 消防 署	出動件数	9	11		6	2						3
	活動件数	4	4		2							2
	救助人員	4	5		3							2

※中央・東・浪岡消防署の件数に、外ヶ浜・今別分署の件数は含まず。

(2) 事故種別出動車両等台数

区分		合計	事故種別								
			火災	交通事故	水難	自然災害	機械事故	建物等による事故	ガス及び酸欠事故	破裂事故	その他の事故
合計		1,073	74	335	85	10	3	98	19		449
出動 車両 内訳	救助工作車	242	7	66	20	1	1	29	5		113
	ポンプ車 (水槽付含)	296	33	87	22	2	1	26	4		121
	はしご車 屈折はしご車	6	6								
	化学車	43	4	9				7	1		22
	指揮車等	154	9	46	21	5		4	4		65
	救急自動車	332	15	127	22	2	1	32	5		128

令和3年各署別救急統計

区分		合計		事故種別										
		令和2年	令和3年	火災	自然災害	水難	交通	労働災害	運動競技	一般負傷	加害	自損行為	急病	その他
合計	出動件数	10,748	11,751	84	6	24	742	67	44	1,730	49	155	7,574	1,276
	搬送件数	9,414	10,273	23	2	14	536	66	44	1,587	35	100	6,807	1,059
	搬送人員	9,481	10,313	26	2	14	566	66	44	1,588	36	100	6,812	1,059
中央・東・浪岡消防署	出動件数	9,908	10,743	75	5	14	704	57	39	1,585	49	150	6,962	1,103
	搬送件数	8,654	9,384	21	1	8	508	57	39	1,450	35	100	6,263	902
	搬送人員	8,717	9,423	24	1	8	538	57	39	1,451	36	100	6,267	902
外ヶ浜分署	出動件数	354	412	3		2	7	2	2	57		1	209	129
	搬送件数	320	374	1		1	6	1	2	56			186	121
	搬送人員	320	375	1		1	6	1	2	56			187	121
今別分署	出動件数	160	218			4	5	3		44		2	150	10
	搬送件数	150	190			1	5	3		39			136	6
	搬送人員	151	190			1	5	3		39			136	6
平内消防署	出動件数	326	378	6	1	4	26	5	3	44		2	253	34
	搬送件数	290	325	1	1	4	17	5	3	42			222	30
	搬送人員	293	325	1	1	4	17	5	3	42			222	30
前年比較	出動件数		1,003	▲ 8	5	3	34	2	▲ 3	192	▲ 10	47	741	0
	搬送件数		859	▲ 2	1	3	▲ 17	3	▲ 3	172	▲ 10	36	707	▲ 31
	搬送人員		832	▲ 2	1	3	▲ 42	3	▲ 3	171	▲ 10	36	706	▲ 31

令和3年事故種別割合

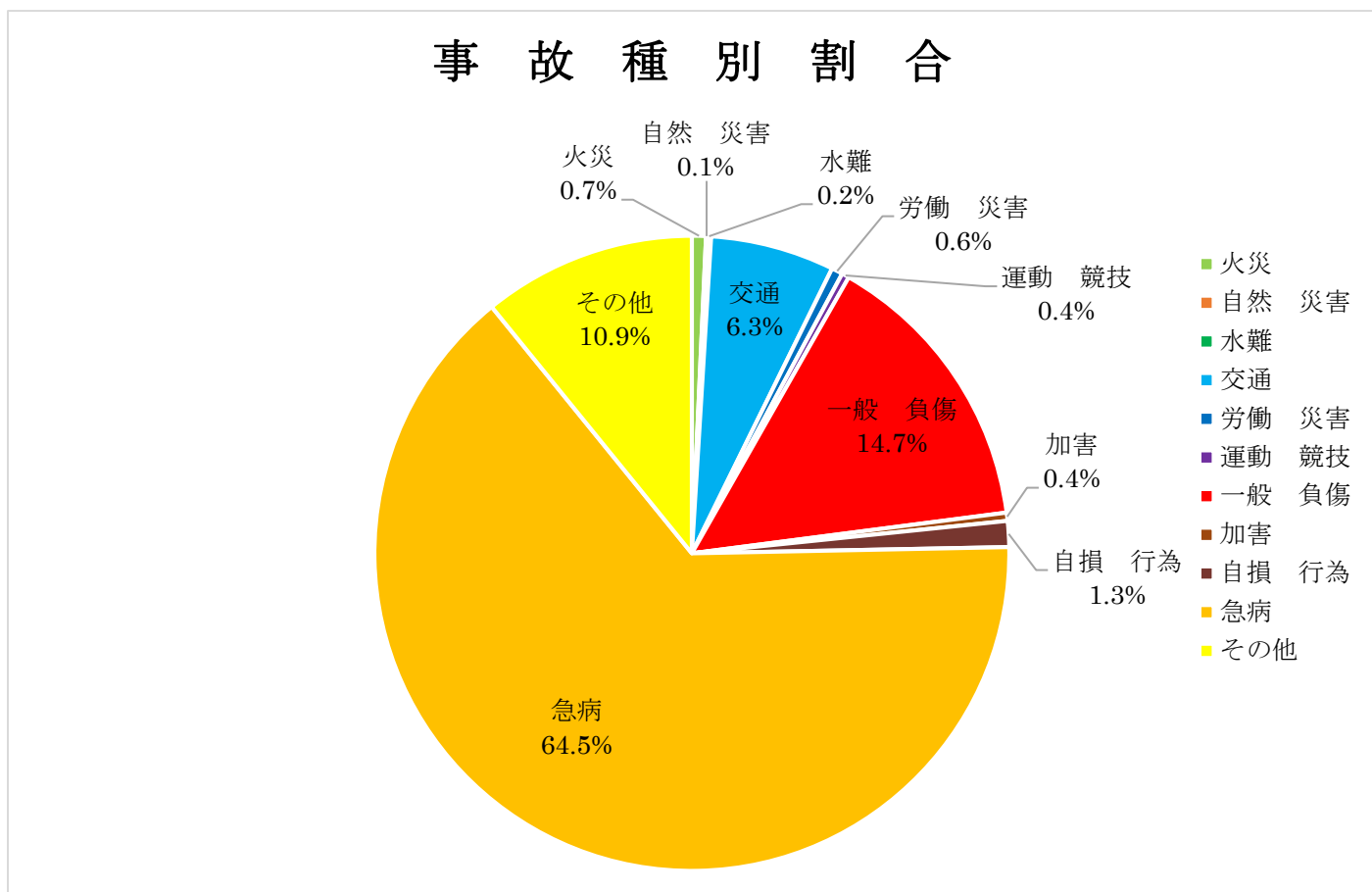

令和3年と令和2年の出動件数比較

【中央・東・浪岡消防署】

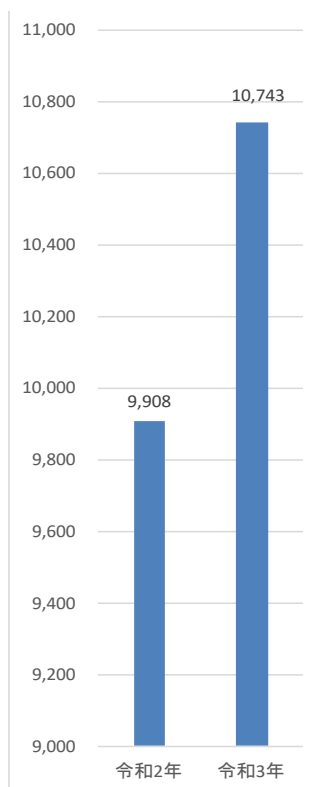

【外ヶ浜分署】

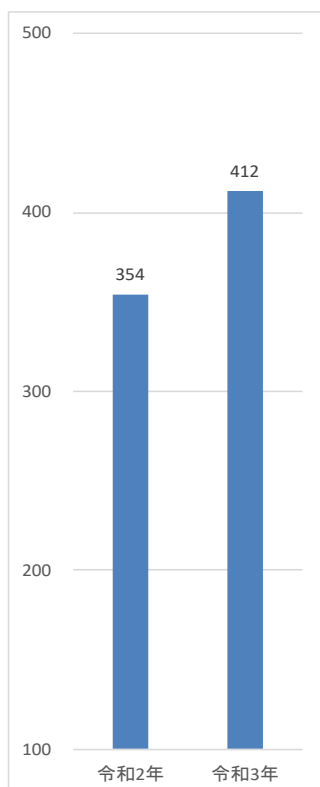

【今別分署】

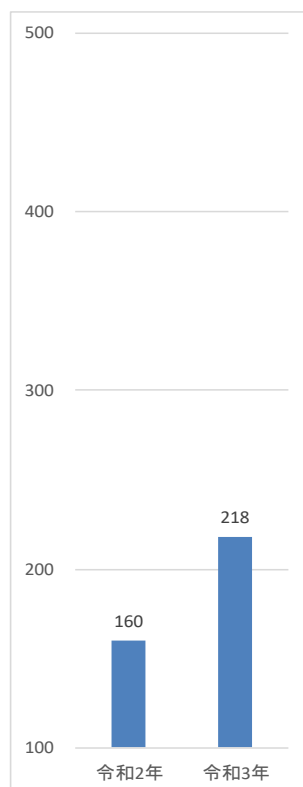

【平内消防署】

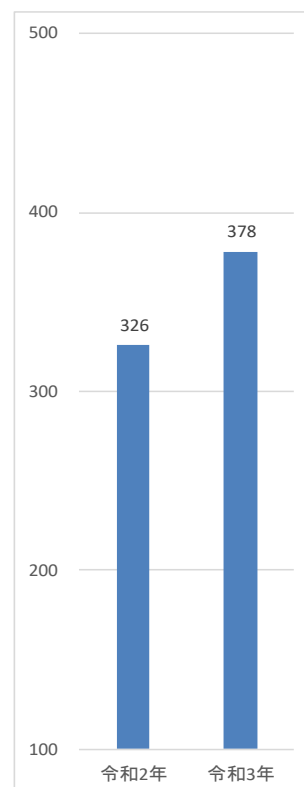

令和3年曜日別・月別救急出動状況

(1)中央・東・浪岡消防署

事故種別 区分		火災	自然災害	水難	交通事故	労働災害	運動競技	一般負傷	加害	自損行為	急病	その他				合計
												転院搬送	医師搬送	資機材輸送	その他	
曜日別	月	10	1	3	109	9	7	232	8	16	1,059	159		3	20	1,636
	火	12	1		98	14	10	210	5	23	1,015	153	2	2	30	1,575
	水	7		1	106	10	1	258	6	19	938	136			26	1,508
	木	6	1	1	103	13	4	228	7	27	992	142			30	1,554
	金	5		5	95	7	4	209	6	24	1,007	171			32	1,565
	土	14		2	118	2	7	228	5	20	931	98			27	1,452
	日	21	2	2	75	2	6	220	12	21	1,020	44	2	1	25	1,453
合計		75	5	14	704	57	39	1,585	49	150	6,962	903	4	6	190	10,743
月別	1月	15	1	2	44	3	1	190	4	10	638	75		2	18	1,003
	2月	5	2		53	4		144	6	19	518	71	3		16	841
	3月	3		1	55	6	1	117	3	13	552	82			15	848
	4月	9		1	59	4	1	111	3	12	538	88			11	837
	5月	3		3	55	2	9	108	3	7	556	80			17	843
	6月				68	6	5	110	7	6	521	67		1	14	805
	7月	7		3	54	8	3	134	3	10	685	69			28	1,004
	8月	6			56	7	8	108	3	9	623	77		1	17	915
	9月	8		1	43	3	3	115	4	16	550	71		1	8	823
	10月	4		2	73	6	6	145	3	17	601	84	1		19	961
	11月	4		1	75	7	2	130	3	12	536	64		1	17	852
	12月	11	2		69	1		173	7	19	644	75			10	1,011

(2)外ヶ浜分署

区分		事故種別										その他				合計
		火災	自然災害	水難	交通事故	労働災害	運動競技	一般負傷	加害	自損行為	急病	転院搬送	医師搬送	資機材輸送	その他	
曜日別	月	1				1		4			32	22			1	61
	火	1			1			9			30	20				61
	水				1			9			21	22				53
	木				2	1		8			35	18			1	65
	金							10			32	23				65
	土	1		1	3		2	8			27	13			1	56
	日			1				9		1	32	8				51
合計		3	0	2	7	2	2	57	0	1	209	126	0	0	3	412
月別	1月				1			9			21	16				47
	2月			1	1			5			24	10				41
	3月					1		2			20	8				31
	4月	1						4			12	8				25
	5月	1						4			14	11				30
	6月						1	2		1	13	9			1	27
	7月			1			1	5			18	12			2	39
	8月				1			4			20	7				32
	9月	1			2			6			13	7				29
	10月				1	1		5			15	11				33
	11月				1			4			20	15				40
	12月							7			19	12				38

(3)今別分署

事故種別 区分		火災	自然災害	水難	交通事故	労働災害	運動競技	一般負傷	加害	自損行為	急病	その他				合計
												転院搬送	医師搬送	資機材輸送	その他	
曜日別	月							7			28	1				36
	火			2				6			24					32
	水			1	2	1		7		2	17	4				34
	木							5			14	2			1	22
	金				1	1		6			25	1				34
	土			1	1	1		5			23				1	32
	日				1			8			19					28
合計		0	0	4	5	3	0	44	0	2	150	8	0	0	2	218
月別	1月							6			12	1				19
	2月							3			7	1				11
	3月							2			15	1				18
	4月							3	1		12	1			1	18
	5月				1	1		3			11					16
	6月			1	1			6			14					22
	7月			1		1		3			15	2				22
	8月				1			4		1	11					17
	9月				2			4			12					18
	10月							2			11	1				14
	11月			2		1		1			19	1				24
	12月							7			11				1	19

(4)平内消防署

事故種別 区分		火災	自然災害	水難	交通事故	労働災害	運動競技	一般負傷	加害	自損行為	急病	その他				合計
												転院搬送	医師搬送	資機材輸送	その他	
曜日別	月		1	2	9	1		5			32	9				59
	火	1			6		1	11			45	6				70
	水	1		1	4	1		5		1	34	4			1	52
	木	1			3			4			30					38
	金				2	2		5		1	35	6			1	52
	土	2		1	1	1		7			36	4				52
	日	1			1		2	7			41	3				55
合計		6	1	4	26	5	3	44	0	2	253	32	0	0	2	378
月別	1月	1	1		1			8		1	33	1				46
	2月			1	5			2			24	3				35
	3月	1			4			1			15	4				25
	4月	2					1	2			12	2				19
	5月	1			2			3		1	16	3				26
	6月				4	1		4			20	1				30
	7月	1		1				6			22	3				33
	8月				3			2			23	2				30
	9月					3		3			19	4				29
	10月			1	1			1			25	6			1	35
	11月			1	3		1	4			15	3				27
	12月				3	1	1	8			29				1	43

令和3年事故種別・年齢別搬送人員状況

(1)中央・東・浪岡消防署

年齢	種別 程度	火災	自然災害	水難	交通事故	労働災害	運動競技	一般負傷	加害	自損行為	急病	その他	合計
		新生児	死亡										
	重症											1	1
	中等症										1	7	8
	軽症										2		2
	その他												0
	合計	0	0	0	0	0	0	0	0	0	3	8	11
乳幼児	死亡												0
	重症				1						5	3	9
	中等症				2			8			72	10	92
	軽症				10			50			136		196
	その他												0
	合計	0	0	0	13	0	0	58	0	0	213	13	297
少年	死亡									1			1
	重症			1	1	1	1				4	5	13
	中等症			1	8		5	5		3	21	3	46
	軽症	1			48		10	23	2	5	98	3	190
	その他												0
	合計	1	0	2	57	1	16	28	2	9	123	11	250
成人	死亡		1		1	1		2		7	36		48
	重症	2			16	5	2	38	1	8	180	73	325
	中等症	4		1	75	21	9	96	4	30	586	147	973
	軽症	7		3	224	16	12	166	23	25	897	26	1,399
	その他										1		1
	合計	13	1	4	316	43	23	302	28	70	1,700	246	2,746
老人	死亡	1			2	1		18		9	209	3	243
	重症	4		1	18	4		197	1	2	833	266	1,326
	中等症	1			47	5		410	2	7	1,907	306	2,685
	軽症	4		1	85	3		438	3	3	1,279	49	1,865
	その他												0
	合計	10	0	2	152	13	0	1,063	6	21	4,228	624	6,119
合計	死亡	1	1		3	2		20		17	245	3	292
	重症	6		2	36	10	3	235	2	10	1022	348	1,674
	中等症	5		2	132	26	14	519	6	40	2587	473	3,804
	軽症	12		4	367	19	22	677	28	33	2412	78	3,652
	その他										1		1
	合計	24	1	8	538	57	39	1,451	36	100	6,267	902	9,423

※ 新生児＝生後28日未満の者、乳幼児＝生後28日以上満7歳未満の者、少年＝満7歳以上18歳未満の者、
成人＝満18歳以上65歳未満の者、老人＝満65歳以上の者

(2)外ヶ浜分署

年齢	種別 程度	火災	自然災害	水難	交通事故	労働災害	運動競技	一般負傷	加害	自損行為	急病	その他	合計
		新生児	死亡										
重症													0
中等症													0
軽症											1		1
その他													0
合計	0		0	0	0	0	0	0	0	0	0	1	0
乳幼児	死亡												0
	重症												0
	中等症												0
	軽症										1		1
	その他												0
	合計	0	0	0	0	0	0	0	0	0	0	1	0
少年	死亡												0
	重症												0
	中等症										2		2
	軽症						2	1			1	1	5
	その他												0
	合計	0	0	0	0	0	2	1	0	0	3	1	7
成人	死亡			1							3		4
	重症							2			2	3	7
	中等症							4			17	9	30
	軽症	1			1			3			9	1	15
	その他												0
	合計	1	0	1	1	0	0	9	0	0	31	13	56
老人	死亡				1						10		11
	重症					1		11			38	47	97
	中等症				3			23			67	58	151
	軽症				1			12			36	2	51
	その他												0
	合計	0	0	0	5	1	0	46	0	0	151	107	310
合計	死亡			1	1						13		15
	重症					1		13			40	50	104
	中等症				3			27			86	67	183
	軽症	1			2		2	16			48	4	73
	その他												0
	合計	1	0	1	6	1	2	56	0	0	187	121	375

※ 新生児＝生後28日未満の者、乳幼児＝生後28日以上満7歳未満の者、少年＝満7歳以上18歳未満の者、
成人＝満18歳以上65歳未満の者、老人＝満65歳以上の者

(3) 今別分署

年齢	種別 程度	火災	自然災害	水難	交通事故	労働災害	運動競技	一般負傷	加害	自損行為	急病	その他	合計
		新生児	死亡										
重症													0
中等症													0
軽症													0
その他													0
合計	0		0	0	0	0	0	0	0	0	0	0	0
乳幼児	死亡												0
	重症												0
	中等症							1					1
	軽症										3		3
	その他												0
	合計	0	0	0	0	0	0	1	0	0	3	0	4
少年	死亡												0
	重症												0
	中等症												0
	軽症							1			1		2
	その他												0
	合計	0	0	0	0	0	0	1	0	0	1	0	2
成人	死亡												0
	重症										3		3
	中等症					1		2			6	1	10
	軽症			1	1						12		14
	その他												0
	合計	0	0	1	1	1	0	2	0	0	21	1	27
老人	死亡										5		5
	重症							9			23	1	33
	中等症				2	2		17			57	4	82
	軽症				2			9			26		37
	その他												0
	合計	0	0	0	4	2	0	35	0	0	111	5	157
合計	死亡										5		5
	重症							9			26	1	36
	中等症				2	3		20			63	5	93
	軽症			1	3			10			42		56
	その他												0
	合計	0	0	1	5	3	0	39	0	0	136	6	190

※ 新生児＝生後28日未満の者、乳幼児＝生後28日以上満7歳未満の者、少年＝満7歳以上18歳未満の者、
成人＝満18歳以上65歳未満の者、老人＝満65歳以上の者

(4)平内消防署

年齢	種別 程度	火災	自然災害	水難	交通事故	労働災害	運動競技	一般負傷	加害	自損行為	急病	その他	合計
		新生児	死亡										
	重症												0
	中等症												0
	軽症												0
	その他												0
	合計	0	0	0	0	0	0	0	0	0	0	0	0
乳幼児	死亡												0
	重症										1		1
	中等症												0
	軽症		1	1				1			6		9
	その他												0
	合計	0	1	1	0	0	0	1	0	0	7	0	10
少年	死亡												0
	重症												0
	中等症						1				2		3
	軽症							1			1		2
	その他												0
	合計	0	0	0	0	0	1	1	0	0	3	0	5
成人	死亡			1	1								2
	重症					2					7	5	14
	中等症				1	1		3			12	2	19
	軽症				6	1	1	2			19	1	30
	その他												0
	合計	0	0	1	8	4	1	5	0	0	38	8	65
老人	死亡			1				2			12		15
	重症			1	1			5			35	8	50
	中等症	1			2		1	14			77	12	107
	軽症				6	1		14			50	2	73
	その他												0
	合計	1	0	2	9	1	1	35	0	0	174	22	245
合計	死亡			2	1			2			12		17
	重症			1	1	2		5			43	13	65
	中等症	1			3	1	2	17			91	14	129
	軽症		1	1	12	2	1	18			76	3	114
	その他												0
	合計	1	1	4	17	5	3	42	0	0	222	30	325

※ 新生児＝生後28日未満の者、乳幼児＝生後28日以上満7歳未満の者、少年＝満7歳以上18歳未満の者、成人＝満18歳以上65歳未満の者、老人＝満65歳以上の者

令和3年救急隊員の行った応急処置件数

	応急処置対象人員	止血	固定	人工呼吸	心マッサージ		心肺蘇生		酸素吸入	気道確保				保温		
					うち自動	うち自動	うち自動	うち自動		※1	※2	※3	※4			
中央・東・浪岡消防署	急病	6,625	17	18	5			261	165	1,281	333	17	3	46	115	181
	交通事故	598	9	179				4	3	26	5		2		2	16
	一般負傷	1,503	54	188				23	13	87	24	1	10	2	13	47
	上記以外	1,202	6	39				26	19	316	27	3	2	3	13	50
	合計	9,928	86	424	5	0	0	314	200	1,710	389	21	17	51	143	294
	外ヶ浜分署	急病	210	3					13	7	72	18	1		1	5
交通事故	7	1	1				1	1	1	1				1		
一般負傷	57	6	4						1	2	1				6	
上記以外	139		11	1			1		34	3					1	
合計	413	10	16	1	0	0	15	8	108	24	2	0	1	7	9	
今別分署	急病	150	1					5	5	35	5			1	1	13
	交通事故	5	1	4						1						
	一般負傷	44	3	10						4	2	1	1			1
	上記以外	19	1	1						5						1
	合計	218	6	15	0	0	0	5	5	45	7	1	1	1	2	14
	平内消防署	急病	253						11	3	62	18			2	4
交通事故		26								6	1					1
一般負傷		44						3	1	5	3		1	1	2	1
上記以外		55						2	1	7	2				1	3
合計		378	0	0	0	0	0	16	5	80	24	0	1	3	7	9
合計		急病	7,238	21	18	5			290	180	1,450	374	18	3	50	125
	交通事故	636	11	184				5	4	34	7		2		3	17
	一般負傷	1,648	63	202				26	14	97	31	3	12	3	15	55
	上記以外	1,415	7	51	1			29	20	362	32	3	2	3	16	53
	合計	10,937	102	455	6	0	0	350	218	1,943	444	24	19	56	159	326

気道確保欄の、※1には、経鼻エアウェイを使用して気道確保を行った件数を計上しています。
 ※2には、喉頭鏡・鉗子等を使用して気道確保を行った件数を計上しています。
 ※3には、救急救命士がラリングアルマスク等を使用して気道確保を行った件数を計上しています。
 ※4には、救急救命士が気管挿管処置を実施して気道確保を行った件数を計上しています。

被覆	在宅療法継続			ショックパ ンツによる 血圧の保持	除細動	静脈路確保 (輸液)	薬剤 投与	その他 の応急 処置	血圧 測定	聴診器によ る心音・呼 吸音の聴取	血中酸素飽 和度の測定	心電図	血糖 測定	ブドウ 糖投与	合計	
	※A	※B	※C													
11	268	7	36	225	1	22	262	104	18	6,034	2,252	6,233	5,781	152	30	23,264
64	3			3		1	10	2	2	573	190	581	341			2,006
218	43	1	4	38			17	7	5	1,426	311	1,461	1,028	1		4,940
33	12		2	10		1	27	10	4	1,089	260	1,137	921			3,958
326	326	8	42	276	1	24	316	123	29	9,122	3,013	9,412	8,071	153	30	34,168
被覆	在宅療法継続			ショックパ ンツによる 血圧の保持	除細動	静脈路確保 (輸液)	薬剤 投与	その他 の応急 処置	血圧 測定	聴診器によ る心音・呼 吸音の聴取	血中酸素飽 和度の測定	心電図	血糖 測定	ブドウ 糖投与	合計	
※A	※B	※C														
						1	18	3		182	125	184	193	12	2	829
							1	1		6	4	6	7			30
11							9			54	15	54	54			216
1				1						130	41	130	132			484
12	0	0	0	1	0	1	28	4	0	372	185	374	386	12	2	1,559
被覆	在宅療法継続			ショックパ ンツによる 血圧の保持	除細動	静脈路確保 (輸液)	薬剤 投与	その他 の応急 処置	血圧 測定	聴診器によ る心音・呼 吸音の聴取	血中酸素飽 和度の測定	心電図	血糖 測定	ブドウ 糖投与	合計	
※A	※B	※C														
1	4		1	3		1	10	3		111	55	112	122	7	1	486
1			0							5	4	5	5			26
5										35	10	36	36			142
2							1			11	6	11	10			48
9	4	0	1	3	0	1	11	3	0	162	75	164	173	7	1	702
被覆	在宅療法継続			ショックパ ンツによる 血圧の保持	除細動	静脈路確保 (輸液)	薬剤 投与	その他 の応急 処置	血圧 測定	聴診器によ る心音・呼 吸音の聴取	血中酸素飽 和度の測定	心電図	血糖 測定	ブドウ 糖投与	合計	
※A	※B	※C														
	1			1		4	16	2	1	225	85	224	229	12	1	895
							1			21	12	21	17			80
							2			38	11	39	38			140
1							2	1		44	18	44	45			169
1	1	0	0	1	0	4	21	3	1	328	126	328	329	12	1	1,284
被覆	在宅療法継続			ショックパ ンツによる 血圧の保持	除細動	静脈路確保 (輸液)	薬剤 投与	その他 の応急 処置	血圧 測定	聴診器によ る心音・呼 吸音の聴取	血中酸素飽 和度の測定	心電図	血糖 測定	ブドウ 糖投与	合計	
※A	※B	※C														
12	273	7	37	229	1	28	306	112	19	6,552	2,517	6,753	6,325	183	34	25,474
65	3			3		1	12	3	2	605	210	613	370			2,142
234	43	1	4	38			28	7	5	1,553	347	1,590	1,156	1		5,438
37	12		2	11		1	30	11	4	1,274	325	1,322	1,108			4,659
348	331	8	43	281	1	30	376	133	30	9,984	3,399	10,278	8,959	184	34	37,713

在宅療法継続欄の、※Aには、在宅中心静脈栄養管理・在宅化学療法等により点滴が施されている傷病者に対して応急処置等を行った件数を計上しています。
 ※Bには、気管切開孔又は気管瘻・人工肛門等の外瘻が施されている傷病者に対して応急処置を行った件数を計上しています。
 ※Cには、※A・※B以外の在宅療法継続中の傷病者に対して応急処置を行った件数を計上しています。

令和3年時間別救急出動件数

(1) 中央・東・浪岡消防署

区分	事故別	火災	自然災害	水難	交通事故	労働災害	運動競技	一般負傷	加害	自損行為	急病	その他				合計
												転院搬送	医師搬送	資機材輸送	その他	
合計		75	5	14	704	57	39	1,585	49	150	6,962	903	4	6	190	10,743
時間別内訳	0～2	5		1	12	2		43	7	10	331	10		2	11	434
	2～4	2			10	1		45	6	4	248	8	3		10	337
	4～6	7		1	21	5		61	3	7	318	6			6	435
	6～8	3		1	62	10	4	113	3	14	583	13			21	827
	8～10	2	1	1	92	15	7	202	1	12	867	143			18	1,361
	10～12	15		4	100	8	5	237	5	15	787	236		1	22	1,435
	12～14	6	1	2	93	11	2	207		10	716	170			11	1,229
	14～16	2	1	2	77	4	7	153	2	17	700	124		1	21	1,111
	16～18	11		1	106		6	190	5	17	706	104		1	16	1,163
	18～20	7		1	74		5	158	6	14	681	50	1		18	1,015
	20～22	7	2		49		3	111	8	16	606	25		1	13	841
22～24	8				8	1		65	3	14	419	14		23	555	

(2) 外ヶ浜分署

区分	事故別	火災	自然災害	水難	交通事故	労働災害	運動競技	一般負傷	加害	自損行為	急病	その他				合計
												転院搬送	医師搬送	資機材輸送	その他	
合計		3	0	2	7	2	2	57	0	1	209	126	0	0	3	412
時間別内訳	0～2							1			13					14
	2～4							3			9	1				13
	4～6				1						10	2				13
	6～8							8			23	2				33
	8～10			1	1		1	7		1	25	29				65
	10～12				1			8			25	27			1	62
	12～14			1			1	4			20	29				55
	14～16				2	1	1	11			23	11			1	50
	16～18	2			1			4			18	10			1	36
	18～20	1						4			15	9				29
	20～22				1			5			16	4				26
22～24							2			12	2				16	

(3) 今別分署

区分	事故別	火災	自然災害	水難	交通事故	労働災害	運動競技	一般負傷	加害	自損行為	急病	その他				合計
												転院搬送	医師搬送	資機材輸送	その他	
合計		0	0	4	5	3	0	44	0	2	150	8	0	0	2	218
時間別内訳	0～2					1		2			5					8
	2～4										5					5
	4～6										10					10
	6～8			1	3			7			13					24
	8～10				1			3			24	1				29
	10～12					2		6		1	13	3				25
	12～14			1				4		1	16	1				23
	14～16				1			7			23	2				33
	16～18			1				4			12	1				18
	18～20							6			14					20
	20～22			1				2			7					10
22～24							3			8				2	13	

(4) 平内消防署

区分	事故別	火災	自然災害	水難	交通事故	労働災害	運動競技	一般負傷	加害	自損行為	急病	その他				合計
												転院搬送	医師搬送	資機材輸送	その他	
合計		6	1	4	26	5	3	44	0	2	253	32	0	0	2	378
時間別内訳	0～2							1			11	1				13
	2～4	1									8					9
	4～6	1			1			2			10					14
	6～8			2	1			6			28				1	38
	8～10				7	3		2			26	3				41
	10～12	2		1	3		2	5			26	9				48
	12～14			2	1	1		8		2	26	5				44
	14～16		1	1	1			6			27	5			1	42
	16～18				8	1	1	7			21	6				44
	18～20				3			5			31	2				41
	20～22	1									25					26
22～24	1						2			14	1				18	

令和3年救命講習受講統計

		各救命講習会							合計		
		普通救命講習Ⅰ	普通救命講習Ⅱ	普通救命講習Ⅲ	上級救命講習	小学生対象救命講習	救命入門コース	その他の講習	応急手当普及員講習	令和3年	令和2年
消防本部	受講件数	5					1			6	11
	受講人数	64					3			67	195
中央・東・浪岡消防署	受講件数	3		2			4			9	62
	受講人数	37		33			49			119	1,229
外ヶ浜分署	受講件数	1					2			3	1
	受講人数	1					35			36	15
今別分署	受講件数										4
	受講人数										129
平内消防署	受講件数	1	1							2	4
	受講人数	21	1							22	88
合計	受講件数	10	1	2			7			20	82
	受講人数	123	1	33			87			244	1,656
前年比較	受講件数	▲ 40	▲ 3	1			▲ 8	▲ 11	▲ 1		▲ 62
	受講人数	▲ 652	▲ 75	23			▲ 377	▲ 318	▲ 13		▲ 1,412

主な災害（火災を除く）

昭和39年4月22日	集中豪雨により若葉町、西滝地区等を通る中小河川が氾濫し、両地区を中心に床上浸水112棟、床下浸水601棟の被害を被った。
昭和39年7月14日	集中豪雨により後潟、奥内、北金沢及び西滝地区の中小河川が氾濫、床上浸水362棟、床下浸水1,389棟の被害を被った。
昭和41年1月4日 ～5日	青森県を通過した低気圧の影響で、市内は暴風雨（最大風速24.6m、雨量86.3mm）となり、浅虫・久栗坂地区を中心に高潮及び河川の氾濫により家屋の損壊、浸水等多数の被害を被った。床上浸水515棟、床下浸水1,446棟、損壊家屋55棟、船舶の破損4隻。
昭和41年10月31日	山岳地帯を中心に局地的な豪雨により（上北鉱山256mm、八甲田山175mm）浅虫地区を中心に東部方面の中小河川が氾濫し床上浸水175棟、床下浸水326棟の被害を被った。
昭和43年5月16日	9時49分、北海道十勝沖地震で青森市震度5の強震を記録し、死者5人、負傷者53人、家屋の全半壊の他、家屋の一部損壊及び公共施設に多数の被害を被った。また、火災は7件発生し、住家2棟が全焼した。
昭和43年8月11日	集中豪雨により市内の西部を南西部の中小河川が氾濫し、床上浸水236棟、床下浸水891棟の被害を被った。
昭和43年8月20日 ～22日	集中豪雨により後潟、奥内地区を中心に中小河川が氾濫し、床上浸水371棟、床下浸水2,968棟の被害を被った。
昭和44年8月23日	台風9号の影響で、山間部で200mm以上、平野部で100mm以上の集中豪雨を記録し、市内各河川が氾濫、特に市の中心を流れる駒込川の堤防を越えた濁流が桜川団地へ流入し、団地を中心に床上浸水6,293棟、床下浸水6,657棟の大きな被害を被った。
昭和50年8月23日 ～24日	台風6号の影響で北北西の風、瞬間最大風速23mの強風により高潮が押し寄せ、海岸護岸17箇所が決壊し、本町四丁目、青柳一丁目、港町二丁目等一帯が浸水し、住家114世帯及び水産業関係、商工業関係の商品等に4,680万円の被害を受け、さらに公共施設の港湾関係、商工関係等に23,900万円の被害を被った。なお、八重田終末処理場裏の護岸が約76mにわたり決壊し、多量（約2,600トン）の海水が処理場内へ流入したため分団員329人が出動、49台のポンプ車等を使用し約18時間にわたって排水作業を行った。
昭和52年1月 ～2月	51年末から降り続いた雪が52年1月、2月と降り続き、青森市では2月8日に195cmと昭和20年2月の209cmに次ぐ2番目の豪雪となり、降り積もった屋根の雪下ろし作業中に転落するなど事故によって44人が負傷した。また、家屋の全半壊10棟、一部損壊61棟の被害と共に、雪に埋まったガスボンベ配管の離脱等でガス漏れ事故が35件発生、そのうち4件が爆発事故を起こし家屋に大きな被害を被った。
昭和52年8月5日	山間部で150mm以上、平野部で110mm以上の集中豪雨により市内南部を中心に床上浸水237棟、床下浸水2,299棟の被害を被った。また、市の中心部を流れる堤川が危険水位を超えた。 11時25分、花園一丁目東北電力変電所西側堤防が約30cmにわたり決壊したため消防職員及び団員計346人が出動し、約4時間にわたり土嚢積み作業を行い決壊を防止した。
昭和56年8月21日	日本海低気圧の接近により、8月21日午後から降り出した強い雨は翌22日から23日にかけて平地169mm、酸ヶ湯232mmを記録する集中豪雨となり、中小河川の氾濫、低地の浸水等により道路冠水、床上、床下浸水の被害が発生した。また、台風15号による強風（瞬間最大風速32m）で被害が増大した。
	一般住家床上浸水 114世帯
	一般住家床下浸水 772世帯
	計 886世帯
	公共施設被害総額 498,214千円
	民間施設被害総額 423,119千円
	一般住家の被害総額 117,100千円
	計 1,038,433千円

平成3年9月28日	台風19号の影響で南南西の風、瞬間最大風速28mの強風により、死者1名、負傷者3名、プレハブの倒壊、屋根トタンの剥離、ビニールハウス等に839棟の被害を被った。																				
平成6年12月28日	21時19分頃に発生した三陸はるか沖地震（青森震度5）により、小柳県営住宅内で台所の一部を焼く火災が1件発生。救急出動4件（重傷1名、軽症3名、いずれも転倒により負傷したもの）その他市内各地に一部を破損する被害が多数発生した。																				
平成11年10月28日	<p>発達した低気圧の影響により、28日朝方から風雨が強まり、降り始めからの総雨量が青森で140mm、酸ヶ湯で212mmに達し、最大瞬間風速27m/sを観測した。このため、青森港で高潮が発生、野内地区の貴船川が氾濫し、住家等が浸水する被害を被った。</p> <table border="1"> <tbody> <tr> <td>一般住家床上浸水</td> <td>77世帯</td> <td>道路冠水</td> <td>54箇所</td> </tr> <tr> <td>一般住家床下浸水</td> <td>168世帯</td> <td>河川被害</td> <td>8箇所</td> </tr> <tr> <td>一般住家一部損壊</td> <td>2世帯</td> <td>道路被害</td> <td>9箇所</td> </tr> <tr> <td>非住家浸水</td> <td>89棟</td> <td>農地被害</td> <td>28箇所</td> </tr> </tbody> </table>	一般住家床上浸水	77世帯	道路冠水	54箇所	一般住家床下浸水	168世帯	河川被害	8箇所	一般住家一部損壊	2世帯	道路被害	9箇所	非住家浸水	89棟	農地被害	28箇所				
一般住家床上浸水	77世帯	道路冠水	54箇所																		
一般住家床下浸水	168世帯	河川被害	8箇所																		
一般住家一部損壊	2世帯	道路被害	9箇所																		
非住家浸水	89棟	農地被害	28箇所																		
平成12年7月25日	<p>停滞した梅雨前線の影響により、青森市はかつてない集中豪雨に見舞われ、特に13時から14時までの1時間に64mmという青森地方気象台観測史上最高の雨量を記録した。これにより、下水道施設の排水能力を超えたため、市内全域において、道路が冠水し、特に旭町地区、港町地区において住家等の浸水被害が多発した。</p> <table border="1"> <tbody> <tr> <td>一般住家床上浸水</td> <td>106世帯</td> <td>道路冠水</td> <td>276箇所</td> </tr> <tr> <td>一般住家床下浸水</td> <td>386世帯</td> <td>河川被害</td> <td>5箇所</td> </tr> <tr> <td>一般住家一部損壊</td> <td>1世帯</td> <td>道路被害</td> <td>5箇所</td> </tr> <tr> <td>非住家浸水</td> <td>207棟</td> <td>農地被害</td> <td>4箇所</td> </tr> </tbody> </table>	一般住家床上浸水	106世帯	道路冠水	276箇所	一般住家床下浸水	386世帯	河川被害	5箇所	一般住家一部損壊	1世帯	道路被害	5箇所	非住家浸水	207棟	農地被害	4箇所				
一般住家床上浸水	106世帯	道路冠水	276箇所																		
一般住家床下浸水	386世帯	河川被害	5箇所																		
一般住家一部損壊	1世帯	道路被害	5箇所																		
非住家浸水	207棟	農地被害	4箇所																		
平成19年11月12日	<p>発達した低気圧の影響により、12日未明に降り始めた雨は日降水量が208mmに達し、12日の日最大1時間降水量は41mmを記録し、河川の氾濫や低地への浸水等により道路冠水、床下・床上浸水の被害が発生した。</p> <table border="1"> <tbody> <tr> <td>人的被害</td> <td>軽症 1名</td> <td>非住家床上浸水</td> <td>17棟</td> </tr> <tr> <td>一般住家床上浸水</td> <td>146棟</td> <td>非住家床下浸水</td> <td>158棟</td> </tr> <tr> <td>一般住家床上浸水</td> <td>631棟</td> <td>非住家一部損壊</td> <td>3棟</td> </tr> <tr> <td>一般住家一部損壊</td> <td>1棟</td> <td></td> <td></td> </tr> </tbody> </table>	人的被害	軽症 1名	非住家床上浸水	17棟	一般住家床上浸水	146棟	非住家床下浸水	158棟	一般住家床上浸水	631棟	非住家一部損壊	3棟	一般住家一部損壊	1棟						
人的被害	軽症 1名	非住家床上浸水	17棟																		
一般住家床上浸水	146棟	非住家床下浸水	158棟																		
一般住家床上浸水	631棟	非住家一部損壊	3棟																		
一般住家一部損壊	1棟																				
平成28年8月30日 ～31日	<p>台風10号の影響により、8月30日の夕方から徐々に雨と風が強まり、青森市では降り始めからの降水量249.0mmを観測、また、最大瞬間風速30.6mを観測した。これにより、屋根トタンの剥離・飛散、道路冠水、土砂災害等が多発した。また、青森市大字駒込桐ノ沢地区で、増水した駒込川が越水したことにより、8月30日午後9時20分、同地区に避難勧告が発令され、住民が避難所へ避難した。なお、8月30日午前10時37分に消防災害対策本部を設置し、翌日午前9時00分に廃止した。</p> <table border="1"> <tbody> <tr> <td>人的被害</td> <td colspan="3">2名（重症・軽症 各1名）</td> </tr> <tr> <td>住家床下浸水被害</td> <td>1棟</td> <td>住家一部損壊</td> <td>35棟</td> </tr> <tr> <td>非住家床下浸水被害</td> <td>1棟</td> <td>非住家一部損壊</td> <td>20棟</td> </tr> <tr> <td>道路障害</td> <td>6箇所</td> <td>道路冠水</td> <td>6箇所</td> </tr> <tr> <td>河川被害</td> <td>2箇所</td> <td>その他</td> <td>7件</td> </tr> </tbody> </table>	人的被害	2名（重症・軽症 各1名）			住家床下浸水被害	1棟	住家一部損壊	35棟	非住家床下浸水被害	1棟	非住家一部損壊	20棟	道路障害	6箇所	道路冠水	6箇所	河川被害	2箇所	その他	7件
人的被害	2名（重症・軽症 各1名）																				
住家床下浸水被害	1棟	住家一部損壊	35棟																		
非住家床下浸水被害	1棟	非住家一部損壊	20棟																		
道路障害	6箇所	道路冠水	6箇所																		
河川被害	2箇所	その他	7件																		

消 防 団



令和3年度 スポーツイベントでの梯子演技

構成市町村内の消防団状況調

(1)階級別消防団員数

(令和4年4月1日現在)

区 分	団 長	副 団 長	本 団 分 団 長	分 団 長	副 分 団 長	部 長	班 長	団 員	実 員 数	条 例 定 数
合 計	6	23	32	101	103	136	313	1,743	2,457	2,963
青 森 市	2	10	16	40	40	72	172	1,298	1,650	1,983
青森消防団	1	5	11	21	21	53	115	1,114	1,341	1,600
浪岡消防団	1	5	5	19	19	19	57	184	309	383
蓬 田 村	1	2	5	8	8	8	8	74	114	140
外ヶ浜町	1	4	4	24	24	24	68	136	285	350
今 別 町	1	2	3	11	13	14	32	64	140	180
平 内 町	1	5	4	18	18	18	33	171	268	310

(2)ポンプ自動車等現有数

(令和4年4月1日現在)

区 分	分団数	ポンプ自動車	小型動力ポンプ 付積載車	小型動力ポンプ	連絡車等	合 計
				(積載車分含まず)		
合 計	102	40	126	39	7	212
青 森 市	40	29	72	14	2	117
青森消防団	21	25	59	11	2	97
浪岡消防団	19	4	13	3	0	20
蓬 田 村	8	2	6	8	1	17
外ヶ浜町	24	3	23	1	2	29
(蟹田地区)	11	1	10	1	2	14
(平館地区)	8	2	7	0	0	9
(三厩地区)	5	0	6	0	0	6
今 別 町	12	1	12	5	1	19
平 内 町	18	5	13	11	1	30

青森市消防団組織図及び管轄区域図

(令和4年4月1日現在)

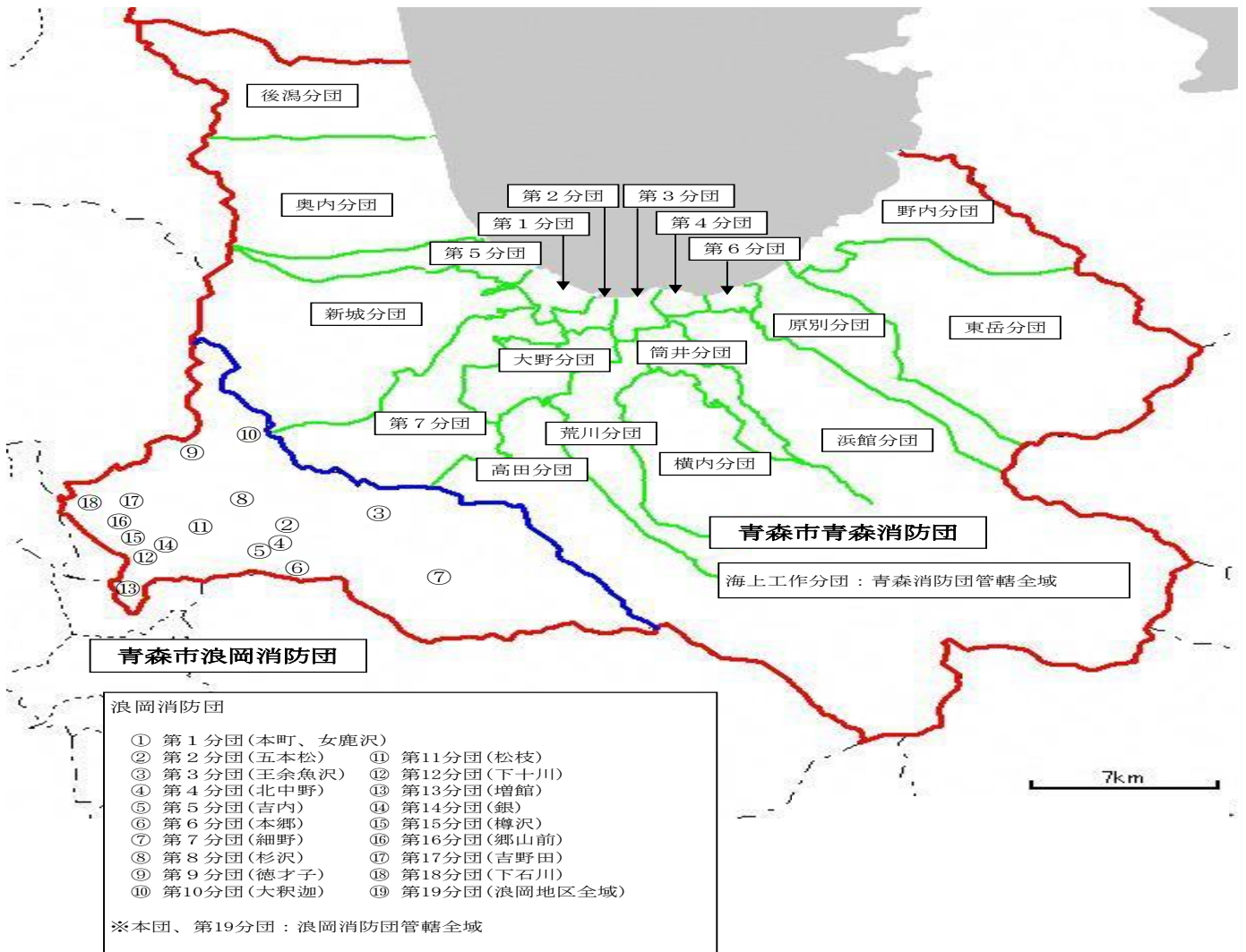
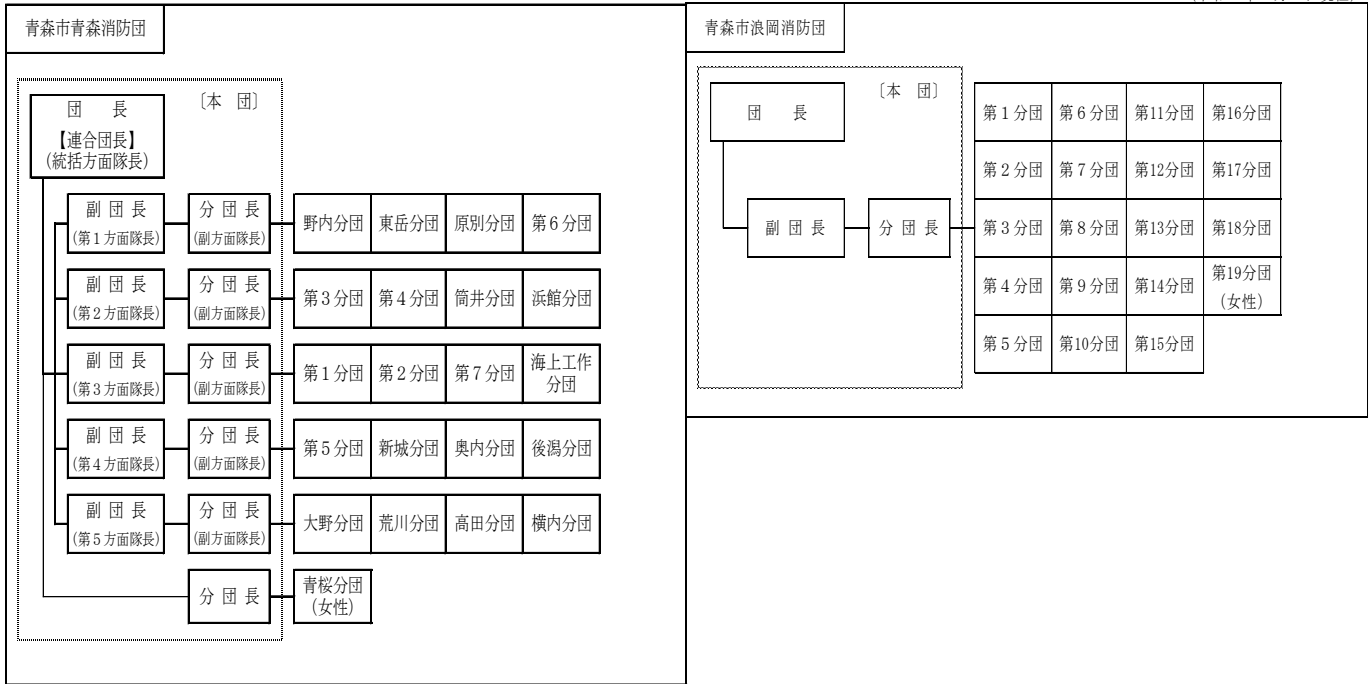

青森市消防団機械器具置場及び装備

(令和4年4月1日現在)

団	分 団	班	所 在 地	装備車両等			
				ポンプ自動車	小型動力ポンプ付積載車	連絡車等	小型動力ポンプ
青 森 市 青 森 消 防 団	本 団		長島2丁目1-1 (指揮広報車)			1 台	2 台
	第1分団	1班	沖館5丁目5-23		1 台		2 台
		2班	篠田1丁目20-22	1 台			
		3班	富田2丁目14-14		1 台		1 台
	第2分団	1班	久須志2丁目9-1		1 台		
		2班	安方1丁目6-1		1 台		
		3班	古川3丁目8-4	1 台			
		4班	中央2丁目地内		1 台		
	第3分団	1班	本町2丁目9-9		1 台		
		2・4班	橋本2丁目11-16 消防会館 海上工作分団4班・青桜分団同所	1 台			
		3班	青柳2丁目9-2		1 台		
	第4分団	1・2班	合浦1丁目3-22	1 台	1 台		1 台
	第5分団	1～4班	油川字大浜18-2	1 台	1 台		
		資材庫	羽白字沢田51-5				
	第6分団	1班	造道3丁目8-18		1 台		
		2班	八重田1丁目3-1	1 台			
		3班	岡造道1丁目6-33		1 台		
	第7分団	1班	三内字稲元1		1 台		
		2班	浪館前田三丁目31-1	1 台			
		3・6班	孫内字山科39-2		1 台		
		4・7班	岩渡字熊沢173		1 台		
		5班	三内字沢部192-1	1 台			
	大野分団	1班	大野字前田65-1		1 台		
		2・3班	大野字山下72	1 台			
		4・6・7班	細越字栄山351	1 台			1 台
		5班	安田字近野336	1 台			
		8班	安田字近野321-1		1 台		1 台
		資材庫	大野字山下3-3				
	荒川分団	1班	荒川字柴田160-3	1 台			
		2班	金浜字伊吹151	1 台			
		3班	大別内字萩原14-1		1 台		
		4班	八ツ役字芦谷132-1		1 台		
		5班	野木字山口380		1 台		1 台
		6班	荒川字柴田310		1 台		1 台
		7班	上野字山辺74-1		1 台		1 台
	高田分団	1・7班	高田字川瀬402-1	1 台			1 台
		2班	野沢字沢部162-2		1 台		
		3班	小館字桜刈111-3	1 台			
		4班	野沢字川部24		1 台		
		5班	入内字駒田57		1 台		1 台
		6班	野沢字稲荷沢75		1 台		1 台

団	分 団	班	所 在 地	装備車両等			
				ポンプ 自動車	小型動力 ポンプ付 積載車	連絡車等	小型動力 ポンプ
青 森 市 青 森 消 防 団	横内分団	1班	横内字亀井28-1		1台		
		4班	雲谷字山吹47		1台		1台
		2・5班	大矢沢字里見35-2	1台			
		3・6・7班	新町野字薄井42		1台		
	筒井分団	1・5班	奥野4丁目17-21		1台		
		2班	筒井字桜川87		1台		1台
		3班	浜田字玉川78-4		1台		1台
		4班	幸畑字松元7-3		1台		
		6班	田茂木野字阿部野77		1台		1(予備)
		資材庫	駒込字深沢13-812				
	浜館分団	1・5班	小柳6丁目2-7		1台		1台
		2班	駒込字見吉162-1	1台			
		3班	浜館字見取8-1		1台		2台
		4班	戸山字赤坂9-2		1台		1台
		6班	浜館6丁目1-1		1台		
		7班	沢山字野際57				1台
	原別分団	1班	原別5丁目7-1		1台		
		2班	諏訪沢字岩田6-5		1台		1台
		3・6班	原別字袖崎1-1外8		1台		
		4・7・8班	後菴字前橋64-20		1台		1台
	5班	築木館字山の井17		1台			
	東岳分団	1班	宮田字玉水193-2		1台		
		2班	矢田字下野尻79				1台
		3班	滝沢字住吉141		1台		
		4班	三本木字川崎56				1台
	新城分団	1班	新城字山田660		1台		
		2班	石江字江渡23-16	1台			
		3班	鶴ヶ坂字田川148-2		1台		
		4班	戸門字土筆山18-4		1台		1台
		5班	岡町字松本9-5		1台		1台
		6班	新城字山田270-1		1台		1台
		7班	新城字山田344-1		1台		
	奥内分団	1・5・6・9班	奥内字宮田38-3		1台	1台	1台
		2班	内真部字平岡101-3			1台	
		3・8班	飛鳥字塩越69			1台	
		4班	飛鳥字塩越92-2			1台	
		7班	清水字浜元88			1台	
		資材庫	奥内字川合61-93				
	後潟分団	1班	後潟字平野75-1			1台	
		2班	後潟字平野100-2			1台	
		3班	六枚橋字不浪知20			1台	
		4・6班	小橋字田川56-55	1台			
5班		左堰字大科9-2			1台	1台	

団	分 団	班	所 在 地	装 備 車 両 等			
				ポンプ 自動車	小型動力 ポンプ付 積載車	連絡車等	小型動力 ポンプ
青 森 市 青 森 消 防 団	野内分団	1班	浅虫字山下363-9	1台			
		2・3班	浅虫字蛸谷53-185				2台
		4・5班	久栗坂字山辺4	1台			1台
		6・7班	野内字菊川157-2		1台		1台
		資材庫	野内字菊川326				
	海上工作分団	1・2班	本町4丁目1-3		1台		1台
		3班	港町2丁目911-1		1台		
		4班	橋本2丁目11-16 消防会館 第3分団2班・青桜分団同所			1台	
	青桜分団	1・2・3班	橋本2丁目11-16 消防会館 第3分団2班・海上工作分団4班同所				
	小 計				25台	59台	2台
青 森 市 浪 岡 消 防 団	本 団						
	第1分団		機械器具置場なし				
	第2分団		浪岡五本松字羽黒平40-2		1台		
	第3分団		浪岡王余魚沢字北村元46-3		1台		
	第4分団		浪岡北中野字上嶋田35-6		1台		
	第5分団		浪岡吉内字山下41		1台		
	第6分団		浪岡本郷字岸田5-16	1台			
	第7分団		浪岡細野字沢井118-4		1台		
	第8分団		浪岡高屋敷字福田67-1		1台		
	第9分団		浪岡徳才子字早稲田106-4	1台			
	第10分団		浪岡大釈迦字山田91-6		1台		
	第11分団		浪岡女鹿沢字平野160	1台			
	第12分団		浪岡下十川字宮本36-1		1台		
	第13分団		浪岡増館字宮元12-5		1台		
	第14分団		浪岡銀字杉田356		1台		
	第15分団		浪岡樽沢字村元314-1		1台		
	第16分団		浪岡郷山前字上野30		1台		
	第17分団		浪岡吉野田字木戸口10-1	1台			
	第18分団		浪岡下石川字岡田143-2		1台		
第19分団		機械器具置場なし					
小 計				4台	13台		
そ の 他	旧消防応援協力隊		浪岡相沢字村元125				1台
			浪岡細野字大沢96-1				1台
			浪岡細野字目倉石88-1				1台
	小 計						
合 計				29台	72台	2台	39台

消防団員の定員及び実員数

青森市青森消防団

(令和4年4月1日現在)

本団及び分団名	規程による定数	合計 (1,600)	欠員	充足率	実員							
					団長	副団長	分団長	副分団長	部長	班長	団員	
					(1)	(5)	(32)	(21)	(53)	(117)	(1,371)	
本 団	34	17	17	50.0%	1	5	11					
第1分団	51	48	3	94.1%			1	1	1	3	42	
第2分団	49	47	2	95.9%			1	1	2	4	39	
第3分団	51	40	11	78.4%			1	1	2	4	32	
第4分団	43	37	6	86.0%			1	1	1	2	32	
第5分団	65	63	2	96.9%			1	1	2	4	55	
第6分団	42	30	12	71.4%			1	1	1	3	24	
第7分団	95	84	11	88.4%			1	1	3	7	72	
大野分団	138	125	13	90.6%			1	1	4	8	111	
荒川分団	133	113	20	85.0%			1	1	3	7	101	
高田分団	79	66	13	83.5%			1	1	3	7	54	
横内分団	55	33	22	60.0%			1	1	3	6	22	
筒井分団	81	73	8	90.1%			1	1	3	6	62	
浜館分団	87	61	26	70.1%			1	1	3	7	49	
原別分団	89	72	17	80.9%			1	1	4	8	58	
東岳分団	45	32	13	71.1%			1	1	2	4	24	
新城分団	96	74	22	77.1%			1	1	3	7	62	
奥内分団	81	81	0	100.0%			1	1	4	9	66	
後潟分団	93	82	11	88.2%			1	1	3	6	71	
野内分団	79	53	26	67.1%			1	1	3	6	42	
海上工作分団	57	56	1	98.2%			1	1	2	4	48	
青桜分団	57	54	3	94.7%			1	1	1	3	48	
合 計	1,600	1,341	259	83.8%	1	5	32	21	53	115	1,114	

青森市浪岡消防団

(令和4年4月1日現在)

本団及び分団名	規程による定数	合計 (383)	欠員	充足率	実員						
					団長	副団長	分団長	副分団長	部長	班長	団員
					(1)	(5)	(25)	(19)	(19)	(57)	(257)
本 団	12	11	1	91.7%	1	5	5				
第1分団	16	13	3	81.3%			1	1	1	3	7
第2分団	22	18	4	81.8%			1	1	1	3	12
第3分団	16	11	5	68.8%			1	1	1	3	5
第4分団	19	19	0	100.0%			1	1	1	3	13
第5分団	15	14	1	93.3%			1	1	1	3	8
第6分団	21	21	0	100.0%			1	1	1	3	15
第7分団	23	16	7	69.6%			1	1	1	3	10
第8分団	19	18	1	94.7%			1	1	1	3	12
第9分団	19	16	3	84.2%			1	1	1	3	10
第10分団	18	13	5	72.2%			1	1	1	3	7
第11分団	20	10	10	50.0%			1	1	1	3	4
第12分団	18	15	3	83.3%			1	1	1	3	9
第13分団	18	10	8	55.6%			1	1	1	3	4
第14分団	18	16	2	88.9%			1	1	1	3	10
第15分団	18	18	0	100.0%			1	1	1	3	12
第16分団	20	16	4	80.0%			1	1	1	3	10
第17分団	21	19	2	90.5%			1	1	1	3	13
第18分団	20	13	7	65.0%			1	1	1	3	7
第19分団	30	22	8	73.3%			1	1	1	3	16
合 計	383	309	74	80.7%	1	5	24	19	19	57	184

青森市消防団員在職年数調

(令和4年4月1日現在)

人 員		在職年	5年未満	5年～9年	10年～14年	15年～19年	20年～24年	25年～29年	30年～
			青森消防団	1,341	206	205	287	198	152
	うち女性	55	18	12	15	1	2	7	0
浪岡消防団	309	39	57	67	59	37	25	25	
	うち女性	22	3	4	4	5	3	3	0
合 計	1,650	245	262	354	257	189	176	167	
	うち女性	77	21	16	19	6	5	10	0

※青森消防団女性団員内訳：本団分団長1名 青桜分団54名

青森市消防団員年齢調

(令和4年4月1日現在)

人 員		年齢別									
		20歳未満	20歳～24歳	25歳～29歳	30歳～34歳	35歳～39歳	40歳～44歳	45歳～49歳	50歳～54歳	55歳～59歳	60歳～
青森消防団	1,341	4	28	43	63	113	202	216	204	226	242
浪岡消防団	309	2	1	14	19	47	48	51	44	51	32
合 計	1,650	6	29	57	82	160	250	267	248	277	274

青森市消防団員出動調

(令和3年1月～令和3年12月)

出動区分	合 計	火 災	風 水 害 等 災 害	演 習 訓 練	特 別 警 戒 警 戒 出 動	そ の 他
出動回数	823	79	11	271	454	8
出動延人員	11,546	1,271	34	4,130	6,075	36
備 考				演習訓練 防災訓練 等	火災 予防運動 防災パトロール	捜索 誤報 その他

令和3年度青森市消防団の主な行事

行事			青森消防団			浪岡消防団				
月	日	曜日				月	日	曜日		
4	21	水	機械器具置場点検 (4/21 - 5/18)			4				
5						5	6	金	機械器具置場点検	
6						6				
7						7				
8						8				
9						9				
10	18	月	秋の火災予防運動			10	18	月	秋の火災予防運動	
			防災パトロール						防災パトロール	
11	19	金	幹部会議、反省会			11				
12						12				
1	7	金	幹部会議、新年会			1	7	金	新年会	
	16	日	非常招集出動訓練、幹部研修会				16	日	非常招集出動訓練	
2	10	木	無事故・無火災祈願式			2				
3						3				

通年事業	他団体への協力
・音楽隊訓練	・山岳遭難防止協議会
・移動防火教室（女性消防団員）	・社会福祉協議会（雪下ろし奉仕活動）
・各分団基本訓練、救急法講習会	・暴力追放市民会議
・常備消防との合同訓練	・青森平内地区沿岸防犯連絡協議会
・救急救命講習会（各分団）	・青森地域防災協会

通 信 指 令

火災や救急・救助、その他の災害が発生した時の119番通報を受け、災害の発生場所及び災害種別を特定し、各署所に指令を出し、迅速、正確に消防車や救急車を出動させ、一刻も早く災害現場へ到着できるように無線などで誘導します。

また、災害活動が効果的に行われるように、消防車・救急車への支援のため災害情報の収集や、警察など関係機関への連絡を行うなど現場活動の支援を行い、災害による被害の軽減に努めています。



高機能消防指令システム

通信施設

(令和4年4月1日現在)

種別	配置 部署等	合計	消防本部	中央消防署	東消防署	浪岡消防署	平内消防署	沖館分署	油川分署	浅虫分署	筒井分署	新城分署	原別分署	浪館分署	横内分署	外ヶ浜分署	今別分署	市役所	基地局	備考		
有線 (電話) 回線 設備 (携帯電話) を含む	火災報知専用電話																					
	固定電話	10	10																		10通話 (IP5チャンネル)	
	携帯電話	4	4																		4通話 (IP4チャンネル)	
	合計	14	14																		14通話 (IP9チャンネル)	
	加入回線	固定電話	35	14	3	3	2	3	1	1	1	1	1	1	1	1	1	1				着信専用1
		ファクシミリ専用	7	3			1	1									1	1				障害者通報 ファクシミリを含む
		火災情報案内	1	1																		テレドーム
		病院紹介	2	2																		着信専用1
		順次指令装置	2	2																		
		携帯119番転送	4	4																		
発信専用電話		2	2																			
携帯電話		23	3	1	1	2	4		1		1	1	1	1	1	1	3	3				
衛星携帯電話		9	5			1	1										1	1				警防課3、通信指令課DoCoMo1、 県防災情報ネットワーク1
合計	85	36	4	4	6	9	1	2	1	2	2	2	2	2	2	6	6					
専用線	NTTビジネスイーサ (指令系・事務系・データ)	21	2		1	1	1	1	1	1	1	1	1	1	1	1	1	1	1	5	●ビジネスイーサワイド ●フレッツVPNプライオ	
	アナログ専用線	2	2																		市役所、県警指令課	
	合計	23	4		1	1	1	1	1	1	1	1	1	1	1	1	1	1	1	5		
無線 設備	基地局 (10W)	7	1																	6	原別・鶴ヶ坂・浪岡・平内 外ヶ浜・今別基地局	
	デジタル	移動局 (10W)	112	12	12	13	11	11	6	6	3	6	5	5	6	6	5	5				
		移動局 (5W)	77	16	9	10	9	10	2	2	1	2	2	2	2	2	4	4				
	アナログ	移動局 (10W)	4	1	1	1		1														
		移動局 (5W)	9	1		1		1	1	1	1			1			1	1				
	署活系	130	12	20	19	15	15	6	5	3	5	5	5	5	5	5	5	5				

デジタル無線局数（基地局・移動局）

（令和4年4月1日現在）

呼出名称	組込周波	基地局	移動局		
			10W		5W
			消防用	救急用	
合計		196			
小計		7	94	18	77
あおもりしょうぼう	消防波 1	1	70	10	50
	消防波 2				
	消防波 3				
	消防波 5				
	救急波 1				
	救急波 2				
	主運用波 1				
	統制波 1				
	統制波 2				
統制波 3					
あおもりしょうぼうはらべつ	消防波 1	1			
	消防波 2				
	救急波 1				
	主運用波 1				
	統制波 1～3				
あおもりしょうぼうつるがさか	消防波 1	1			
	救急波 1				
	主運用波 1				
	統制波 1～3				
あおもりしょうぼうなみおか	消防波 2	1	9	2	9
	消防波 3				
	救急波 1				
	救急波 2				
	主運用波 1				
	統制波 1～3				
あおもりしょうぼうひらないみずがさわ	消防波 1	1	9	2	10
	消防波 4				
	消防波 5				
	救急波 1				
	主運用波 1				
	統制波 1～3				
あおもりしょうぼうそとがはま	消防波 5	1	3	2	4
	救急波 1				
	主運用波 1				
	統制波 1～3				
あおもりしょうぼういまべつ	消防波 5	1	3	2	4
	救急波 1				
	主運用波 1				
	統制波 1～3				

※無線基地局の「あおもりしょうぼうひらないみずがさわ」、「あおもりしょうぼうなみおか」は多重無線、その他の基地局は専用線(ビジネスイーサ)で遠隔制御。

令和3年の119番通報月別受信件数

	総回数	救急	火災	警戒等	火災 問合せ	救急問合せ 病院紹介	不 正 間 違	試 験	通 訓 報 練	誤 報	その他
1月	1,410	813	12	185	41	8	40	2	52	0	257
	637	302	7	92	29	6	18	0	2	0	181
2月	1,267	705	11	202	23	10	46	4	63	0	203
	564	279	6	100	17	8	25	0	10	0	119
3月	1,181	730	7	116	15	10	31	6	92	0	174
	519	297	4	62	7	9	18	0	8	0	114
4月	1,220	793	12	32	15	10	65	12	77	0	204
	566	316	9	23	10	8	47	3	6	0	144
5月	1,327	816	9	25	15	13	103	7	128	0	211
	651	364	5	18	7	8	81	0	7	0	161
6月	1,387	799	8	22	20	12	95	7	202	0	222
	648	348	7	16	14	9	72	0	17	0	165
7月	1,406	977	13	29	19	13	59	5	95	0	196
	689	451	7	18	13	9	31	1	19	0	140
8月	1,289	898	6	34	18	11	52	5	57	0	208
	649	418	1	24	11	6	30	2	6	0	151
9月	1,189	799	6	27	23	12	50	4	100	0	168
	569	375	3	18	15	6	33	0	2	0	117
10月	1,459	928	7	29	24	18	37	8	223	0	185
	585	373	3	16	20	10	23	5	11	0	124
11月	1,547	881	10	57	22	18	59	141	168	0	191
	592	355	4	24	13	13	39	4	25	0	115
12月	1,026	716	7	32	45	10	2	23	83	0	108
	486	316	6	25	33	8	2	8	12	0	76
合計	15,708	9,855	108	790	280	145	639	224	1,340	0	2,327
	7,155	4,194	62	436	189	100	419	23	125	0	1,607
月平均	1,309.0	821.3	9.0	65.8	23.3	12.1	53.3	18.7	111.7	0.0	193.9
	596.3	349.5	5.2	36.3	15.8	8.3	34.9	1.9	10.4	0.0	133.9
1日平均	43.0	27.0	0.3	2.2	0.8	0.4	1.8	0.6	3.7	0.0	6.4
	19.6	11.5	0.2	1.2	0.5	0.3	1.1	0.1	0.3	0.0	4.4

※ 下段の数字は携帯電話からの通報（上段の内数）

過去5年間の119番通報受信件数

年 月別	平成29年	平成30年	平成31年 (令和元年)	令和2年	令和3年
1月	1,223	1,319	1,250	1,230	1,410
2月	1,129	1,212	1,133	1,177	1,267
3月	1,158	1,303	1,212	1,101	1,181
4月	1,269	1,202	1,240	1,062	1,220
5月	1,287	1,326	1,380	1,064	1,327
6月	1,249	1,294	1,287	1,188	1,387
7月	1,323	1,365	1,272	1,117	1,406
8月	1,382	1,352	1,505	1,218	1,289
9月	1,222	1,250	1,298	1,149	1,189
10月	1,472	1,460	1,348	1,363	1,459
11月	1,249	1,230	1,351	1,247	1,547
12月	1,360	1,378	1,268	1,286	1,026
合計	15,323	15,691	15,544	14,202	15,708
月平均	1,276.9	1,307.6	1,295.3	1,183.5	1,309.0
1日平均	42.0	43.0	42.6	38.9	43.0
1時間平均	1.7	1.8	1.8	1.6	1.8

災害情報テレホンガイド利用数

（ 地域住民からの災害等の問い合わせ(0180-991-666)に自動的に応答し、
災害情報の提供を行っています。 ）

	1月	2月	3月	4月	5月	6月	7月	8月	9月	10月	11月	12月	合計
令和2年	25,309	19,706	24,514	34,118	46,457	34,796	25,536	28,112	24,864	27,885	25,105	25,971	342,373
令和3年	35,552	38,861	27,987	26,094	20,730	21,442	27,673	18,267	34,191	29,970	28,189	27,203	336,159

病院紹介電話

令和3年中の病院紹介電話件数は4,188件で、前年に比較して372件減少、月平均349件で一日平均11.5件となっており、月別では8月の511件が最も多く、2月の231件が最低となっています。

また、曜日別では、日曜日の1,255件、土曜日の779件が多くなっています。

なお、科目別では、内科の1,471件、小児科1,234件、外科・整形外科1,058件で大半を占め、次いで皮膚科・泌尿器科の139件、歯科132件、眼科79件などとなっています。

<月別紹介件数>

月別	令和2年	令和3年
1月	420	337
2月	262	231
3月	195	281
4月	240	318
5月	428	497
6月	248	334
7月	280	442
8月	356	511
9月	367	313
10月	453	270
11月	853	307
12月	458	347
合計	4,560	4,188
月平均	380	349
1日平均	12.5	11.5

<曜日別紹介件数>

曜日	令和2年	令和3年
日	1,673	1,255
月	546	463
火	330	406
水	455	379
木	342	468
金	329	438
土	885	779

<令和3年曜日別グラフ>

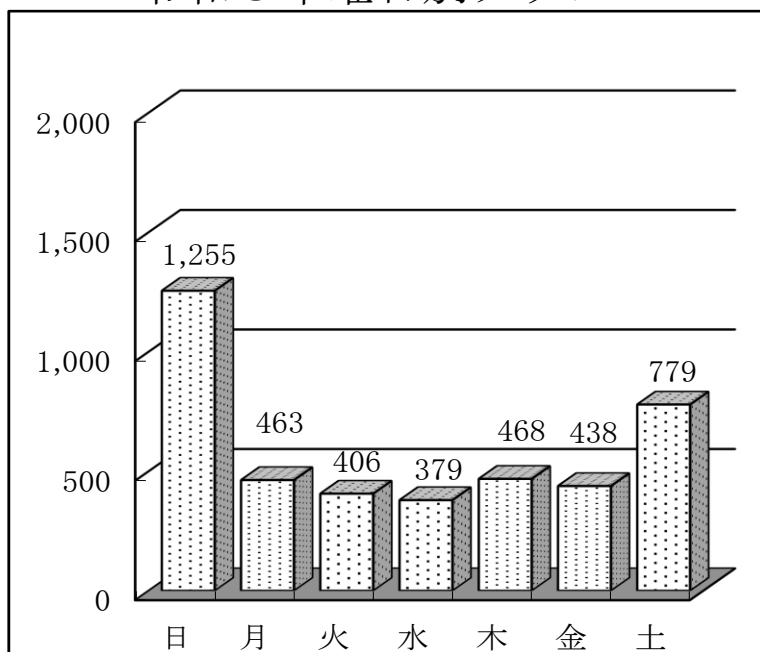

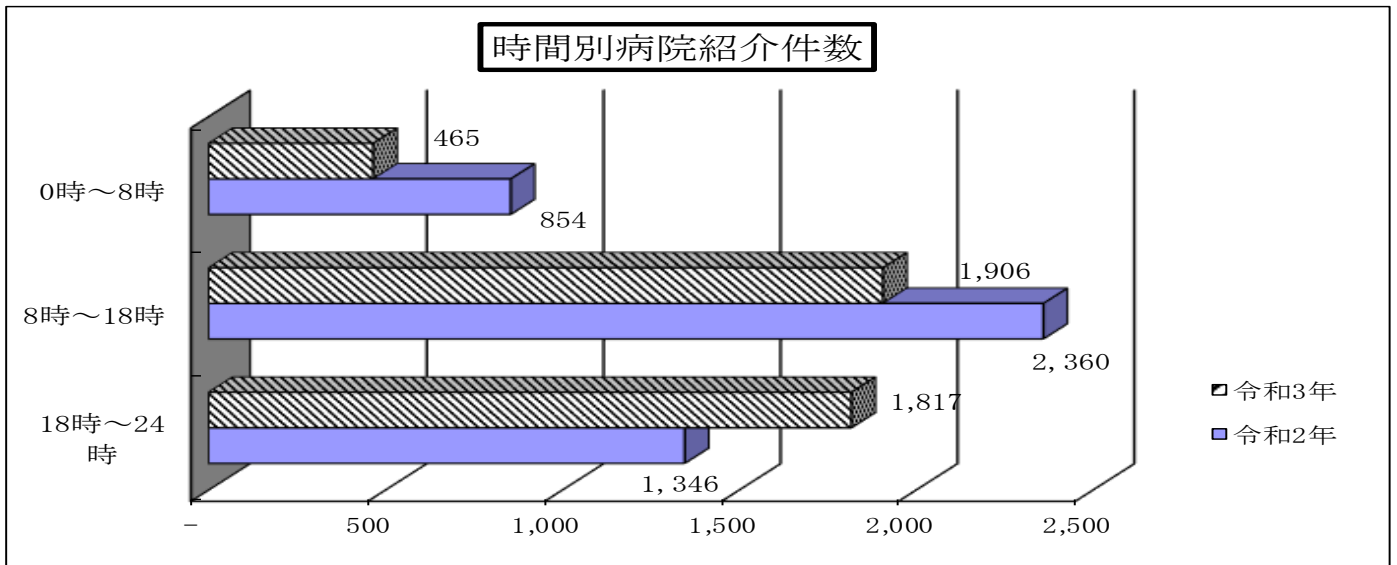

< 科目別紹介件数 >

科 目	令和2年	令和3年
内 科	1,673	1,471
小 児 科	1,585	1,234
外科・整形外科	841	1,058
眼 科	132	79
耳 鼻 咽 喉 科	96	70
皮 膚 科	71	139
泌 尿 器 科	71	139
歯 科	154	132
産 婦 人 科	8	5
合 計	4,560	4,188

< 令和3年科目別件数グラフ >

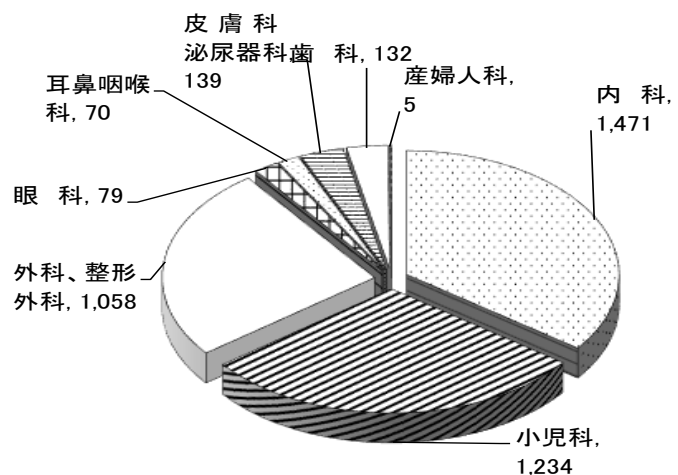

高機能消防指令システム機器構成

(令和4年4月1日現在)

項	施設・装置名称	数量	備 考
1	指令装置(Ⅱ型)		
(1)	指令台	3台	指揮台、無線統制台を含み同時10事案の着信、処理可能
(2)	自動出動指定装置		
	①制御処理装置	1式	サーバ2台による二重化
	②ディスプレイ	3台	
	③データメンテナンス装置	1式	
(3)	地図等検索装置・支援情報表示装置		
	①地図等検索装置・支援情報表示装置	6台	指令台1台に対して地図等検索装置・支援情報装置各1台ずつ搭載
	②地図用・支援情報用ディスプレイ	6台	指令台1台に対して地図等検索装置・支援情報装置用ディスプレイ各1台ずつ搭載
	③データメンテナンス装置	1台	
	④受付補助装置	3台	自動出動指定装置、地図検索装置、支援情報表示装置と接続、連携し119番通報で受信した内容を画面にメモしたり、その内容を車両運用端末装置に送信などが行える装置 指令台1台に各1台ずつ搭載
	⑤インターネット地図表示装置	3台	支援情報画面にてGoogleのインターネット地図と切り替えて災害地点の地形情報の表示が行える装置
(4)	長時間録音装置	1式	ダビング用録音装置含む
(5)	非常用指令設備	1式	指令制御装置同等機能
(6)	指令制御装置	1式	携帯電話・IP電話・受信転送装置含む
(7)	プリンタ	1台	
(8)	カラープリンタ	1台	
(9)	スキャナ	1台	
(10)	署所端末装置	17式	
2	指揮台	1式	指令台と同機能 自動出動指定装置、地図等検索装置、支援情報表示装置、受付補助装置、インターネット地図表示装置各1台ずつ搭載
3	表示盤		
(1)	車両出動用	1式	液晶モニタ等 4面構成
(2)	支援情報表示盤	1式	液晶モニタ等 4面構成
(3)	多目的表示盤	1式	液晶モニタ等 4面構成 制御装置・操作部含む(指令室)
4	無線統制台	1式	指令台と同機能 自動出動指定装置、地図等検索装置、支援情報表示装置、受付補助装置、インターネット地図表示装置各1台ずつ搭載

5 指令伝送装置		
(1)	指令情報出力装置	1式 自動出動指定装置及びネットワーク装置により構成
(2)	指令情報出力装置・端末	19式 パソコン・プリンタ含む
6 気象情報収集装置		
7 災害状況等自動案内装置		
8 音声合成装置		
9 順次指令装置		
(1)	順次指令装置（電話用）	1式
(2)	順次指令装置（Eメール）	1式
10 出動車両運用管理装置		
(1)	管理装置	1式 二重化
(2)	車両運用端末装置Ⅲ型	89台 AVM一体型ナビゲーション端末装置
(3)	車載設定端末装置	32台
(4)	署所車両表示盤 50車両用	1台 液晶モニター 中央消防署用
(5)	署所車両表示盤 35車両用	1台 液晶モニター 東消防署用
(6)	署所車両表示盤 20車両用	1台 液晶モニター 東消防署用
(7)	署所車両表示盤 10車両用	10台 液晶モニター 分署用
11 システム監視装置		
12 電源設備		
(1)	電源装置（指令室用）	1式 100V系、48V系を含む、非常用発電機は除く
(2)	電源装置（署所用）	1式 100V系、48V系を含む、非常用発電機は除く
13 統合型位置情報通知装置		
14 ネットワーク装置		
		1式 ファイアウォール、セキュリティサーバー、ウイルス検疫装置それぞれの機能を含む
15 119番FAX受信装置		
16 聴覚言語機能障害向け 受信装置		
17 現場映像伝送システム		
(1)	スマートフォン型	7台
(2)	画像端末処理装置	
18 支援情報システム（消防OA）		
(1)	支援情報制御装置	1式 バックアップサーバー含む
(2)	支援情報端末装置	42式 ノートPC、プリンタ含む
19 電話交換機		
(1)	デジタル電話交換機	1式
(2)	多機能電話機	17台
(3)	コードレス電話機	1台
20 指令用庁舎内放送設備		
21 避雷設備		
		2式 沖館分署・新城分署

青森地域広域事務組合消防本部機器構成図 (システム系統図)

指令センター

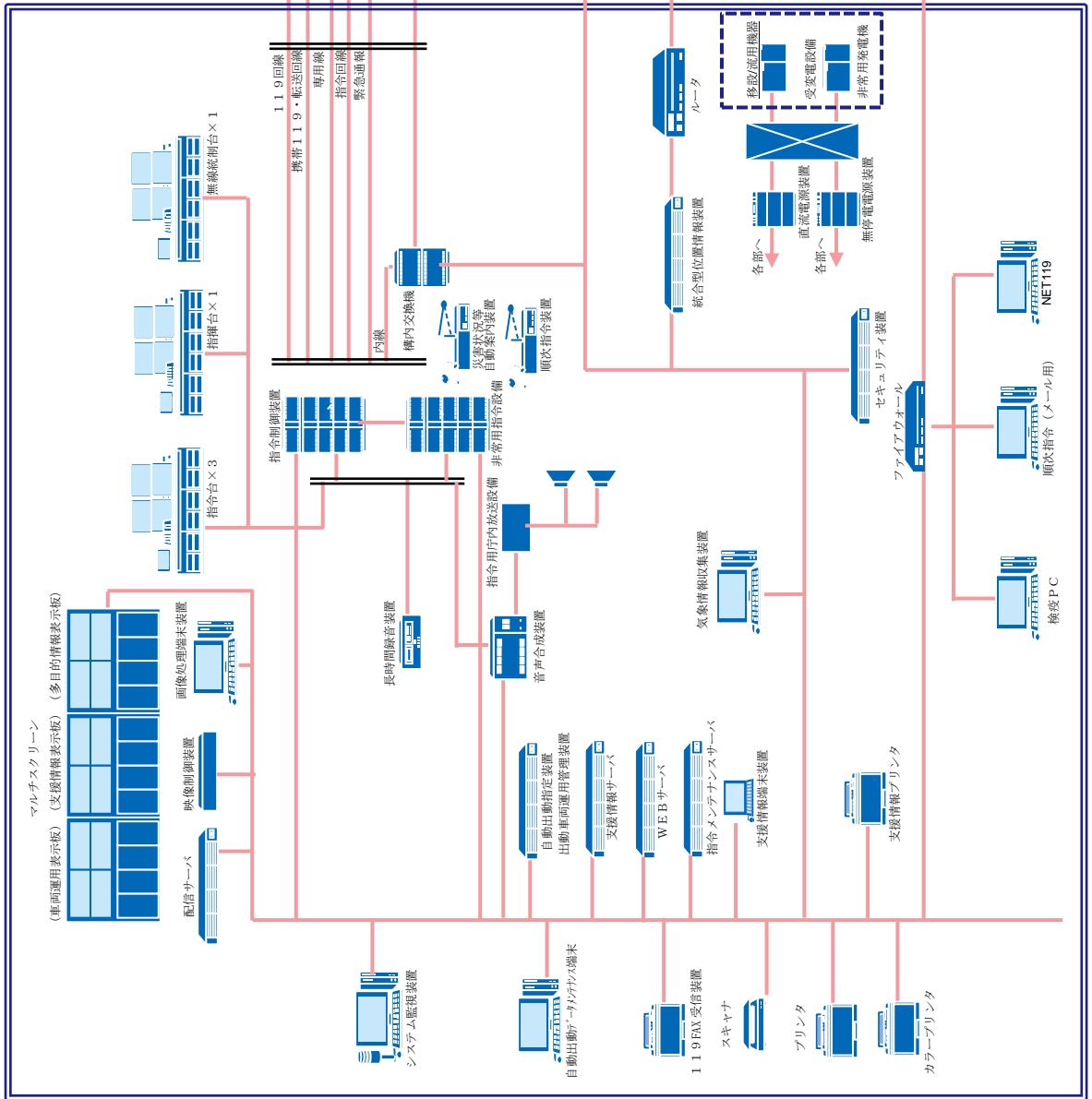

各署所

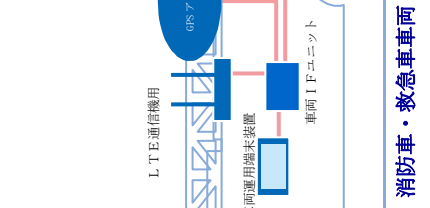
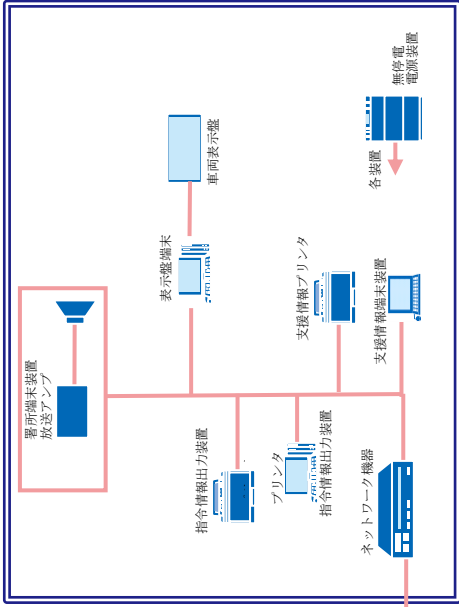

消防車・救急車両